

CATÁLOGO

52/11

Manejo y Elevación
Medición y Control
Accesos Temporales
Seguridad y Protección en Alturas

TM

México y América Central



● Centro de distribución

Tractel® tiene representación de ventas en todos los mercados importantes de Norte América para dar un servicio rápido y confiable.

UBICACIONES EN NORTE AMÉRICA

MÉXICO

Tractel Inc. – Ciudad de México

01 55 67218718 / 19
tractel.mexico@tractel.com
Galileo # 20, oficina 504.
Colonia Polanco IV Secc.
Del. Miguel Hidalgo, CP. 11560
Ciudad de México

Tractel Inc. – Cobertura Regional en Monterrey y norte de México

tractel.mexico@tractel.com
Henry Ford 257-H
Colonia Bondonjito
Del. GAM, CP 07850
Ciudad de México

UNITED STATES OF AMERICA

Tractel Inc. – Boston

1 (800) 421-0246
tractel.usa-east@tractel.com
51 Morgan Drive
Norwood, MA 02062
Local: (781) 401-3288
Fax: (781) 828-7600

Tractel Inc. – Los Angeles

1 (800) 675-6727
tractel.usa-west@tractel.com
168 Mason Way Unit B2,
City of Industry, CA 91746
Local: (626) 937-6727
Fax: (626) 937-6730

CANADA

Tractel Ltd. – Montreal

1 (800) 561-3229
tractel.canada@tractel.com
11020 Mirabeau St.
Anjou, Quebec H1J 2S3
Local: (514) 493-3332
Fax: (514) 493-3342

Tractel Ltd. – Toronto

1 (800) 561-3229
tractel.canada@tractel.com
1615 Warden Ave
Scarborough, Ontario M1R 2T3

www.tractel.com



Fundada en 1941, el grupo Tractel®, por medio de su red mundial de manufactura y distribución, ofrece productos y servicios a las industrias de manejo de material, accesos temporales y permanentes y seguridad en alturas. El Grupo Tractel® cuenta con distribución y representación a través de diversas compañías en 17 países con representación en todos los mercados internacionales importantes.



A lo largo de más de 70 años, Tractel® ha diseñado y fabricado productos y soluciones innovadoras para elevar, arrastrar y soportar todo tipo de cargas en ambientes dinámicos. Con la ayuda de nuestras tecnologías probadas durante muchos años y en el campo, nos hemos convertido en un líder mundial en el mercado de manejo de materiales. Nuestro equipo de elevación y arrastre, como el polipasto tirfor® y el tirak®/gripwinch® son conocidos mundialmente. Ya sea que sus aplicaciones requieran equipo ligero o para tareas pesadas, Tractel® tiene el producto que hace el trabajo.

Hemos mantenido a personas suspendidas en alturas de manera segura por más de 35 años con nuestra tecnología en accesos y plataformas de elevación resistentes y seguras. Era lógico querer movilizar todo nuestro ingenio en el trabajo en las alturas para proteger a los trabajadores de caídas.

Más de 70 años de experiencia en diseño mecánico le ha permitido a Tractel® presentar productos innovadores en la industria de la protección contra caídas.

Ofrecemos un sistema completo de protección de caídas, desde arneses de cuerpo completo y líneas de posicionamiento hasta dispositivos patentados como el sistema de líneas de vida travesafe®, la línea retráctil blocfor® y el dispositivo anti caídas de cuerda stopfor®.

Nuestros equipos están diseñados y fabricados para cumplir y exceder los más altos estándares en la industria (OSHA, ANSI, CSA). Entidades certificadoras de pruebas evalúan y aprueban todos nuestros productos.

Nuestra historia es nuestra garantía de calidad, haciendo que Tractel® sea el nombre confiable de la industria. Para más soluciones de protección contra caídas, elevación y arrastre, contacte a Tractel®.



El polipasto que comenzó todo:
el polipasto tirfor®, 1941.

índice



10: polipasto tirfor®



12: mini polipastos de tensión



24: polipasto de palanca de cadena



25: polipastos de cadena

10: ELEVACIÓN MANUAL



13: tirfor® hidráulico



14: Cabrestante tirak®



15: malacate eléctrico gripwinch®



16: polipasto eléctrico portátil minifor®



26: polipasto eléctrico de cadena

13: ELEVACIÓN MOTORIZADA



18: dispositivos de seguridad



20: cables de acero



21: accesorios para cable de acero



23: ganchos, poleas y grilletes

18: DISPOSITIVOS DE ARRASTRE Y ACCESORIOS



21: anclaje de tierra



22: dispositivos de tensión



28: trole/carro de traslación y abrazaderas fijas

18: DISPOSITIVOS DE ARRASTRE Y ACCESORIOS



30: tortugas



31: gatos mecánicos



31: gatos hidráulicos



32: patines hidráulicos

30: MANEJO DE MATERIALES EN PISO



33: mordazas para carga



33: mordazas para elevación de material delicado



35: ganchos especiales para carga



37: volteadores de carga

33: MORDAZAS, GANCHOS Y VOLTEADORES DE CARGA

Índice

MEDICIÓN Y CONTROL / p. 39-52



41: mini dinamómetros



41: celdas de carga



45: báscula para grúa/báscula de gancho

41: DINAMÓMETROS INDUSTRIALES



46: tensiómetros de baja capacidad



46: tensiómetros



128: medidores de anclaje

46: OTROS DISPOSITIVOS DE MEDICIÓN



47: limitadores de carga mecánicos



48: limitadores de carga electrónicos



51: monitores, displays y accesorios

47: LIMITACIÓN DE CARGA Y MONITOREO



54: cabrestantes tirak®



58: dispositivos de seguridad



58: cable de acero



59: cabrestantes manuales

54: COMPONENTES CLAVE (PARA ELEVACIÓN DE PERSONAL)



60: canastillas



61: silla bosun



62: plataformas suspendidas



70: Carretes para cable de acero y accesorios

60: PLATAFORMAS SUSPENDIDAS



71: anclajes



72: puntos de suspensión de aluminio



74: viga parapeto



75: vigas de suspensión

71: ANCLAJE EN ALTURAS



76: elevadores de servicio



77: líneas de vida verticales y sistemas de seguridad para escaleras

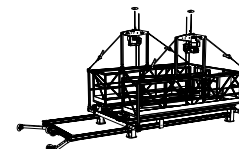

78: plataforma de mantenimiento para palas

76: ACCESO ASISTIDO (INDUSTRIA EÓLICA)

ACCESO TEMPORAL / p. 53-77

índice



80: arneses



93: cinturones



93: accesorios



94: líneas de vida

80: EQUIPO DE SEGURIDAD EN ALTURAS



98: líneas de posicionamiento



99: conectores



100: kits



101: anclajes para techo

80: EQUIPO DE SEGURIDAD EN ALTURAS



103: conectores de anclaje



106: dispositivos anti caídas



107: cuerda sintética



108: líneas de vida auto retráctiles

80: EQUIPO DE SEGURIDAD EN ALTURAS



110: dispositivos de descenso controlado



112: dispositivos de descenso manual



113: accesorios



119: poleas

110: DISPOSITIVOS DE RESCATE



114: arneses



115: líneas de vida

114: PRODUCTOS PARA VIENTO



116: sistemas de tripié



117: accesorios



118: líneas de vida de recuperación

116: ESPACIOS CONFINADOS

Índice



120: líneas de vida temporales



122: permanentes



121: accesorios y kits

120: SISTEMAS DE LÍNEAS DE VIDA HORIZONTALES

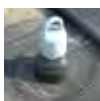

129: anclaje permanente



130: escaleras faba



130: Sistemas de escaleras stopcable®



128: comprobadores de anclaje

128: ANCLAJE Y SISTEMAS DE SEGURIDAD PARA ESCALERAS



131: barandales de seguridad portátiles sin perforación



133: puertas de seguridad



133: puerta de elevación vertical



134: puerta de seguridad para mezzanine

80: BARANDALES Y PUERTAS DE SEGURIDAD

SEGURIDAD EN ALTURAS / p. 79-135



MANEJO DE MATERIAL



ELEVACIÓN MANUAL	p. 10
ELEVACIÓN MOTORIZADA	p. 13
DISPOSITIVOS DE ARRASTRE Y ACCESORIOS	p. 18
MANEJO EN PISO	p. 30
GARRAS, GANCHOS Y VOLTEADORES DE CARGAS	p. 33

tirfor®

polipastos de cable de acero

Los polipastos de elevación y arrastre tirfor® son seguros, confiables y eficientes. Apropriados para muchas aplicaciones, los tirfor® son polipastos de cable pasante que usan un cable de acero son operados usando una palanca telescópica y pueden trabajar en cualquier posición y altura de elevación. Pueden remplazar malacates convencionales y otros polipastos para muchas aplicaciones. Es recomendable para recorridos largos o cuando se requiere de incrementar la capacidad.

OPERACIÓN MÚLTIPLE

- Funciona en cualquier posición: horizontal, vertical o angulada
- Longitud ilimitada de cable de acero
- Aumenta la capacidad nominal al usar múltiples poleas
- Cable de acero de gran longitud, el cual es más fácil de manejar que una cadena

SIMPLE

- Instalación rápida y fácil
- Fácil de instalar o remover el cable de acero
- Operación continua sin tirones
- Mantenimiento mínimo con limpieza simple y lubricación regular
- Cambio de operación de adelante a reversa con sólo cambiar la palanca de una posición a la otra.

TRABAJO PESADO

- Alto desempeño mecánico
- Ambas gamas operan en las condiciones más difíciles

SEGURO Y CONFIABLE

- La carga está controlada permanentemente con la mejor precisión: cuando se detiene la operación, se distribuye la carga en dos mordazas.
- Gama TU clasificado por "UL" para aplicaciones de elevación o manejo de personal para ser usado como cabrestante de andamio.

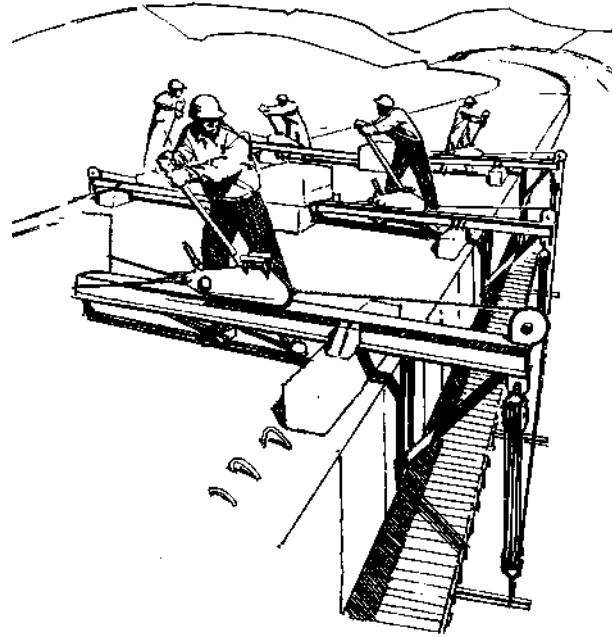

AUMENTA DE FUERZA DE ELEVACIÓN Y ARRASTRE

Es posible aumentar la capacidad de elevación y arrastre del tirfor® usando múltiples juegos de poleas sin que el usuario esté directamente frente a la carga.



ELECCIÓN

Ligeras y compactas, las máquinas tirfor® T500D son fáciles de manejar, dando una alta ventaja mecánica y siendo económicos.

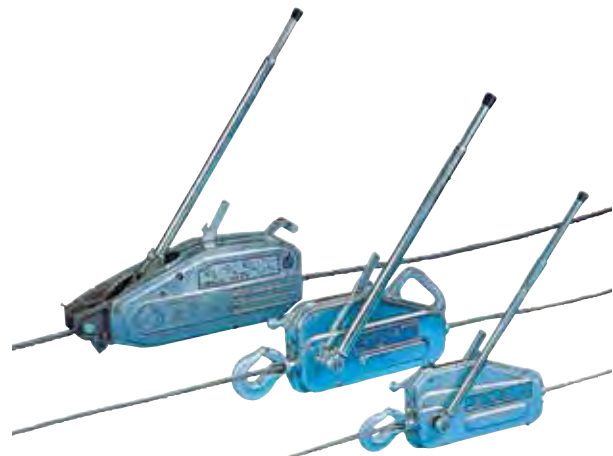

PODEROSO

Las máquinas TU tirfor® se encuentran en las operaciones diarias en sitios de construcción en todo el mundo proporcionando la fuerza necesaria para la elevación, arrastre y manejo de una amplia variedad de cargas.

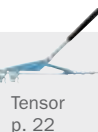

tirfor®

polipasto de cable de acero

CONSTRUCCIÓN, OBRA PÚBLICA, INGENIERÍA CIVIL

- Movimiento y posicionamiento horizontal o vertical de moldes
- Posicionamiento de secciones o vigas de concreto prefabricadas
- Hamacas para elevación de personas
- Arrastre, elevación, sujeción, tensionamiento, etc.

PUNENTES

- Posicionamiento de moldes
- Tensionamiento de cables guía
- Arrastre de vigas de concreto prefabricadas
- Hamacas suspendidas de inspección y mantenimiento

ESTRUCTURAS DE ACERO

- Plomería o alineación de estructuras de acero
- Elevación y posicionamiento de silos/estructuras de acero

INDUSTRIA

- Instalación y extracción de herramientas y prensas
- Carga y descarga de equipo pesado
- Elevación y arrastre durante operaciones de mantenimiento

ESCALERAS MECÁNICAS, ELEVADORES

- Carga, descarga y montaje de escaleras mecánicas
- Elevación y posicionamiento de carros y mecanismos de elevación

ELECTRICIDAD Y TELECOMUNICACIONES

- Posicionamiento de transformadores
- Elevación de torres meteorológicas y antenas
- Tensionamiento de cables subterráneo y elevado
- Tensado de cables guía
- El tirfor® está equipado con pines de sobrecarga



INDUSTRIA PETROQUÍMICA

- Posicionamiento controlado y ensamblaje de tuberías y ductos
- Tensado de cable para silos y tanques durante la construcción
- Trabajos de inspección y mantenimiento

ENTRETENIMIENTO

- Montaje y desmontaje de carpas
- Tensionamiento de cables
- Serie TU certificada por UL para elevación de personas

MODELO	TU8	TU16	TU32	T508D	T516D	T532D
Capacidad nominal	2,000 lb	4,000 lb	8,000 lb	2,000 lb	4,000 lb	8,000 lb
Peso unitario	18.7 lb (8.4 kg)	41 lb (18.6 kg)	64 lb (29 kg)	14.25 lb (6.6 kg)	30 lb (13.5 kg)	51 lb (24 kg)
Desplazamiento de cable/elevación de carrera	2" (50 mm)	2.2" (56 mm)	1.2" (30 mm)	1.8" (46 mm)	1.7" (42 mm)	0.7" (18 mm)
Dimensiones del equipo	20¾" x 9¾" x 4½" (825 x 284 x 113 mm)	26" x 13" x 5¾" (660 x 360 x 145 mm)	27" x 13" x 6½" (685 x 365 x 156 mm)	16½" x 9¾" x 3¾" (420 x 250 x 99 mm)	20⅞" x 12⅞" x 5" (530 x 315 x 127 mm)	24⅞" x 14" x 5½" (631 x 357 x 148 mm)
Palanca telescópica (cerrada/extendida)	18-28" (450-730 mm)	26-45" (648-1,147 mm)	26-45" (648-1,147 mm)	16-27" (405-690 mm)	26-45" (648-1,147 mm)	26-45" (648-1,147 mm)
Diámetro del cable de acero	⅝" (8.4 mm)	⅞" (11.5 mm)	⅝" (16.3 mm)	⅝" (8.4 mm)	⅞" (11.5 mm)	⅝" (16.3 mm)
Resistencia mínima a la ruptura	10,000 lb (4,500 kg)	20,000 lb (9,000 kg)	40,000 lb (18,000 kg)	10,000 lb (4,500 kg)	20,000 lb (9,000 kg)	40,000 lb (18,000 kg)
Peso del cable de acero	8 lb/30' (3.6 kg/9 m)	28.9 lb/60' (13 kg/18 m)	8 lb/30' (3.5 kg/9 m)	8 lb/30' (3.5 kg/9 m)	28.9 lb/60' (13 kg/18 m)	8 lb/30' (3.5 kg/9 m)

Capacidades únicamente para manejo de materiales- Para capacidades de elevación consultar la página 59

tirfor®

kit de rescate

Fáciles y rápidos de instalar, los kits de rescate tirfor® se usan para elevar, arrastrar y bajar cargas, para salvar vidas, rescatar víctimas de accidentes, remover árboles y escombros obstaculizadores, demoler paredes, movilizar automóviles y camiones destrozados y resolver muchos otros problemas de desastres y accidentes.

CADA KIT DE RESCATE INCLUYE

- A. Caja de acero
- B. Polipasto de cable de acero tirfor®
- C. 18 m de cable de acero galvanizado con gancho incluido en un carrete de transporte
- D. Palanca telescópica para la operación manual del polipasto
- E. Polea para duplicar capacidad
- F. Estrobo de cable de acero de 6' (1.8 m) de largo con gancho
- G. Estrobo de cable de acero de 6' (1.8 m) de largo
- H. Estrobo de cable de acero de 9' (2.7 m) de largo

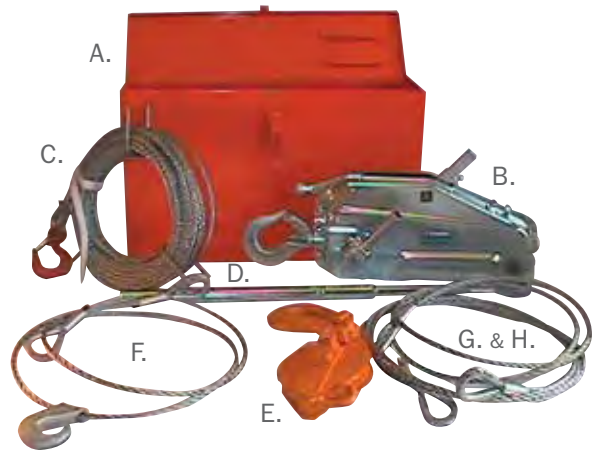

pull-all® J3 | super pull-all® J5

polipastos de cable pasante

El pull-all® J3 y el super pull-all® J5 son dispositivos de elevación y arrastre universales. Estos dispositivos son ultra ligeros y fuertes, así como fáciles de operar y mantener. Se pueden usar para varias aplicaciones.

PRÁCTICOS

El pull-all® estará listo para su operación en tan solo segundos:

1. Desenganche la perilla de liberación del cable de acero
2. Inserte el cable y empuje a través del equipo
3. Asegure la perilla de liberación del cable en la posición
4. Ancle el pull-all® en un punto fijo y sujete la carga al gancho del cable de acero
5. Coloque la palanca en posición hacia delante y muévala hacia delante y hacia atrás
6. ¡El pull-all® está listo para usarse!

INDISPENSABLE

El pull-all® es la herramienta de mano ideal para:

- Remover motores de autos
- Arrancar árboles pequeños y tocones
- Liberar automóviles cuando se atascan en lodo, nieve o pantanos
- Remolcar botes a los que no se puede alcanzar con un vehículo de transporte
- Tensión de cableado y cercas metálicas
- Tensión de cables eléctricos elevación y tensión de mástiles de madera, pilotes, torres de alta tensión, así como de concreto
- Durante la construcción de una casa: instalación de radiadores, elementos de calefacción, vigas, soportes verticales y horizontales.

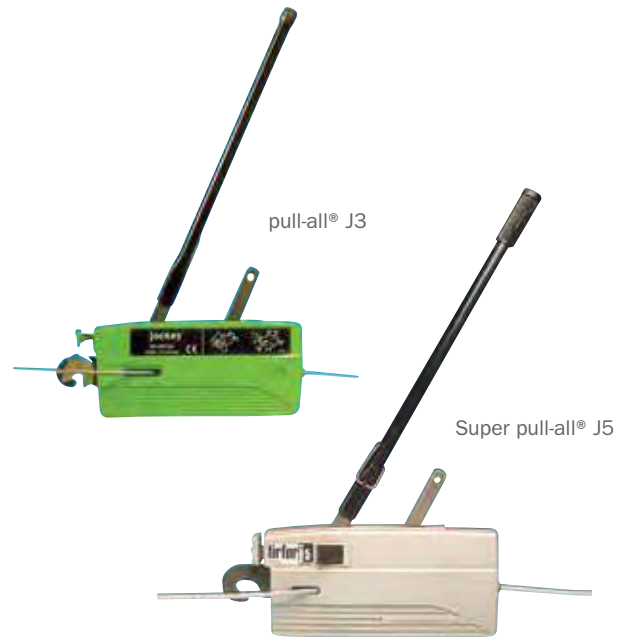

MODELO	PULL-ALL® (J3)	SUPER PULL-ALL® (J5)
Capacidad nominal	700 lb (300 kg)	1,100 lb (500 kg)
Díámetro de cable metálico	3/16" (4.7 mm)	1/4" (6.5 mm)
Esfuerzo en palanca	17.6 lb (8 kg)	52.8 lb (24 kg)
Dimensiones del equipo	12.7" x 7.9" x 1.6" (320 x 200 x 40 mm)	14.7" x 8.5" x 2.2" (370 x 215 x 55 mm)
Peso unitario	5.5 lb (2.5 kg)	11 lb (5 kg)

tirfor® hidráulico

El polipasto hidráulico Tirfor® con pistones alternativos está disponible en dos modelos:

- TU16H con una capacidad de manejo de material de 3,520 lb (1,600 kg)
- TU32H con una capacidad de manejo de material de 7,040 lb (3,200 kg)

Una bomba de energía hidráulica puede operar uno, dos o cuatro polipastos desde una ubicación central. La bomba hidráulica funciona con motores eléctricos o de gasolina. La velocidad de operación se controla usando una válvula de control de flujo variable.

MODELO	TU28H	TU32H
Capacidad nominal manipulación de material	3,520 lb (1,600 kg)	7,040 lb (3,200 kg)
Velocidad máxima de avance / elevación*	6.5 pie/min (2 m/min)	3.25 pie/min (1 m/min)
Velocidad máxima opuesta / descenso	8.7 pie/min (2.7 m/min)	5.9 pie/min (1.8 m/min)
Peso de la unidad con pistón	66 lb (30 kg)	123 lb (56 kg)
Fuente de energía hidráulica de petróleo	95 lb (43 kg)	95 lb (43 kg)
Fuente de energía de motor de gasolina	112 lb (50 kg)	112 lb (50 kg)
Cable de acero Tirfor®**	7/16" (11.5 mm)	5/8" (16.3 mm)
Construcción de cable de acero	5 x 26 XIPS galv.	5 x 31 XIPS galv.

*Velocidad para un polipasto únicamente

**El cable de acero se vende por separado

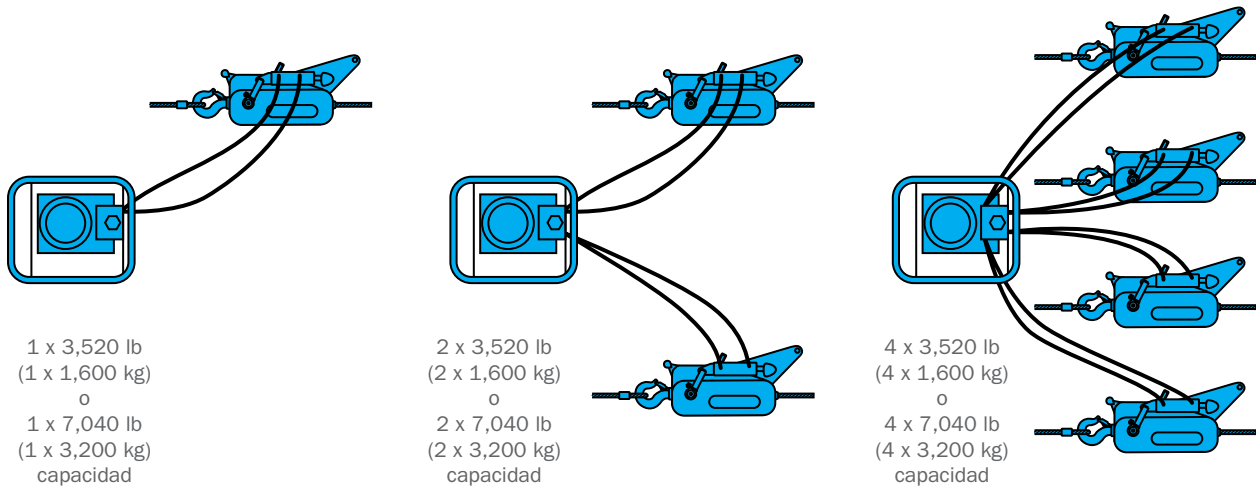
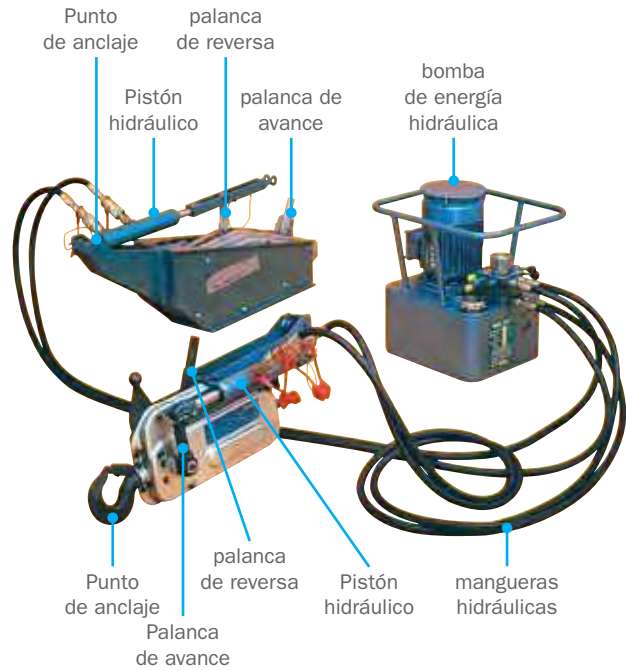

tirak®

cabrestante de cable de acero para manejo y elevación de material

TIRAK® SERIE X Y T

El estándar de desempeño para los cabrestantes de manejo de material.

Tractel® tiene más de 40 años de experiencia en la fabricación de cabrestantes motorizados de cable de acero. El mecanismo está diseñado de tal forma que el cable corre a través del tirak® sin almacenarlo, permitiendo el uso ilimitado de cable de acero. Todos los cabrestantes tirak® se fabrican en Alemania siguiendo las normas ISO 9001 e ISO 14001. También cumplen con los requerimientos CSA y UL.

BENEFICIOS

- Sumamente confiable: menos mantenimiento, mayor productividad y mejor eficiencia
- Diseño compacto: instalación sencilla e incorporación en su aplicación específica
- Ligero: esto maximiza la carga de trabajo para una mejor eficiencia
- Estabilidad: torque y velocidad de elevación constante, independiente de la altura de elevación
- Flexibilidad: suministro de energía en su voltaje requerido, también disponible con energía neumática



MODELO	CAPACIDAD	VELOCIDAD	TIPO DE MOTOR*	RENDIMIENTO	CORRIENTE NOMINAL	DIMENSIONES (L x A x a)	PESO
X300M	700 lb (300 kg)	33 pie/min (10 m/min)	T	0.45 kW	5.2 A	15.8" x 9.9" x 8.7" (40 x 25 x 22 cm)	55 lb (25 kg)
X301M	700 lb (300 kg)	33 pie/min (10 m/min)	S	0.55 kW	5.2 A	15.8" x 9.9" x 8.7" (40 x 25 x 22 cm)	55 lb (25 kg)
XA300M	700 lb (300 kg)	17-30 pie/min (6-9 m/min)	A	-	-	14.2" x 11.8" x 8.7" (36 x 30 x 22 cm)	44 lb (20 kg)
X502M	1,100 lb (500 kg)	69 pie/min (21 m/min)	T	1.8 kW	9.0 A	19.7" x 11.8" x 9.8" (50 x 30 x 25 cm)	86 lb (39 kg)
X500M	1,100 lb (500 kg)	35 pie/min (11 m/min)	T	0.9 kW	5.5 A	18.9" x 11.8" x 9.8" (48 x 30 x 25 cm)	86 lb (39 kg)
X501M	1,100 lb (500 kg)	35 pie/min (11 m/min)	S	1.1 kW	9.0 A	21.7" x 11.8" x 9.8" (55 x 30 x 25 cm)	106 lb (48 kg)
XA500M	1,100 lb (500 kg)	30 pie/min (9 m/min)	A	-	-	16.1" x 11.8" x 9.8" (41 x 30 x 25 cm)	77 lb (35 kg)
X700M	1,500 lb (700 kg)	16 pie/min (5 m/min)	T	0.75 kW	5.0 A	20" x 11.8" x 9.8" (51 x 30 x 25 cm)	97 lb (44 kg)
XA700M	1,500 lb (700 kg)	17-30 pie/min (6-9 m/min)	A	-	-	20" x 11.8" x 9.8" (51 x 30 x 25 cm)	86 lb (39 kg)
X1020	2,200 lb (1,000 kg)	35 pie/min (11 m/min)	T	2.2 kW	18.0 A	26" x 14.2" x 12.6" (66 x 36 x 32 cm)	185 lb (84 kg)
X2050	4,400 lb (2,000 kg)	23 pie/min (6 m/min)	T	2.2 kW	18.0 A	26" x 15.8" x 14.2" (66 x 40 x 36 cm)	187 lb (85 kg)
X3050	6,600 lb (3,000 kg)	23 pie/min (6 m/min)	T	3.8 kW	19.5 A	26" x 15.8" x 14.2" (66 x 40 x 36 cm)	214 lb (97 kg)

Serie T - Tracción en ambas direcciones

T1000	2,200 lb (1,000 kg)	35 pie/min (11 m/min)	T	2.2 kW	9.6 A	22.9" x 13" x 14.2" (58 x 33 x 32 cm)	161 lb (73 kg)
--------------	------------------------	--------------------------	---	--------	-------	--	-------------------

*S: Una fase, T: Tres fases, A: Neumático

USOS MÚLTIPLES

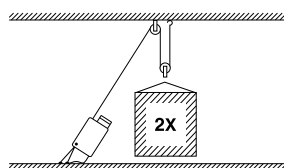

Es posible, para aplicaciones de elevación y arrastre, aumentar la capacidad del tirak® al usar múltiples poleas.

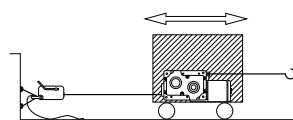

El tirak® se puede mover con la carga

gripwinch®

cabrestante de cable de acero móvil

El gripwinch® es un cabrestante de tracción motorizado hecho para elevar y arrastrar un amplia variedad de aplicaciones. Para un manejo y almacenamiento más sencillos, el gripwinch® está disponible en varios modelos, con o sin carrete de cable de acero, montado en un marco, operado eléctrica o neumáticamente.

RESISTENTE, VERSÁTIL, SEGURO Y CONFIABLE

- Extremadamente compacto para una instalación sencilla
- Funciona en cualquier dirección
- Capacidad con cable sencillo de 700 a 2,200 lb (300 a 1,000 kg)
- Suministro de energía: 110, 220 V/1ph, 220V/3ph, 480V, neumático, hidráulico
- Carretes disponibles en tamaños estándares de 500 y 1,650' (150 y 500 m)
- Velocidad de operación de hasta 70 pie/min (21 m/min)
- Tipo de control: Botonera fija o desmontable de 10' (3 m) de largo, control directo o control central
- Cumple con los requerimientos CSA y UL



MODELO	CAPACIDAD	VELOCIDAD	TIPO DE MOTOR	RENDIMIENTO	CORRIENTE NOMINAL	DIMENSIONES (L x A x A)	PESO
MG300-50	700 lb	33 pie/min (10 m/min)	S	0.55 kW	5.2 A	25.2" x 16.9" x 18.9"	110.2 lb (50 kg)
MG302-50	(300 kg)	66 pie/min (21 m/min)	T	1.1 kW	5.2 A	(64 x 43 x 48 cm)	110.2 lb (50 kg)
MG500-50		35 pie/min (11 m/min)	S	1.1 kW	8.7 A		154.3 lb (70 kg)
MG505-50	1,100 lb	17/35 pie/min (5/11 m/min)	Bi	0.55/1.5 kW	3.7/5.5 A	29.1" x 18.9" x 22"	159.8 lb (72.5 kg)
MG506-50	(500 kg)	17/70 pie/min (5/21 m/min)	Bi	0.55/1.8 kW	3.7/9 A	(74 x 48 x 56 cm)	159.8 lb (72.5 kg)
MG503-50		35/70 pie/min (11/21 m/min)	Bi	1.1/1.8 kW	5.5/10 A		159.8 lb (72.5 kg)
MG700-50		35 pie/min (11 m/min)	T	2.2 kW	9.4 A		159.8 lb (72.5 kg)
MG705-50	1,500 lb	17/35 pie/min (5/11 m/min)	Bi	0.75/1.5 kW	5/7 A	29.1" x 18.9" x 22"	165.3 lb (75 kg)
MG706-50	(700 kg)	17/70 pie/min (5/21 m/min)	Bi	0.75/3 kW	5/15 A	(74 x 48 x 56 cm)	165.3 lb (75 kg)
MG703-50		35/70 pie/min (11/21 m/min)	Bi	1.5/3 kW	7/15 A		165.3 lb (75 kg)
MG1020-50		35 pie/min (11 m/min)	T	2.2 kW	9.4 A		229.3 lb (104 kg)
MG1025-50	2,200 lb	17/35 pie/min (5/11 m/min)	Bi	1.1/2.2 kW	6.4/8 A	29.9" x 20" x 22"	254.6 lb (115.5 kg)
MG1026-50	(1,000 kg)	17/70 pie/min (5/21 m/min)	Bi	1.1/3.5 kW	7.8/20 A	(76 x 51 x 56 cm)	206.1 lb (118 kg)
MG1023-50		35/70 pie/min (11/21 m/min)	Bi	2.2/3.5 kW	10/20 A		254.6 lb (115.5 kg)

También disponible con capacidad de 500 m. *S: Monofásico, T: Trifásico, bi-bidireccional

USOS MÚLTIPLES

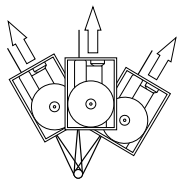

El gripwinch® móvil gira automáticamente en la dirección de la carga. Además, con el gripwinch®, la capacidad y velocidad permanecen constantes en todo momento.

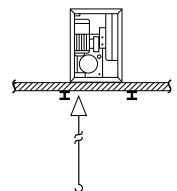

Si el orificio no es lo suficientemente grande para que pase el gancho del cable, posicione el gripwinch® móvil y pase el cable de acero a través del agujero y después por el gripwinch®.

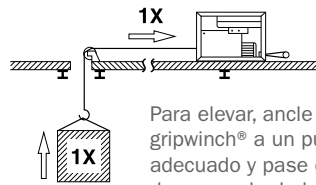

Para elevar, ancle el gripwinch® a un punto adecuado y pase el cable de acero alrededor de una o más poleas de retorno.

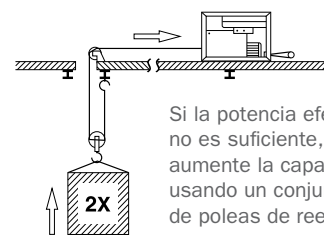

Si la potencia efectiva no es suficiente, aumente la capacidad usando un conjunto de poleas de reenvío.

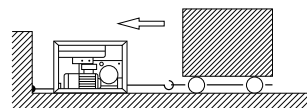

Para anclar el marco, simplemente fije el gripwinch® a un punto de anclaje apropiado usando una eslinga de cable de acero o estrobo, cadena o algún accesorio similar.

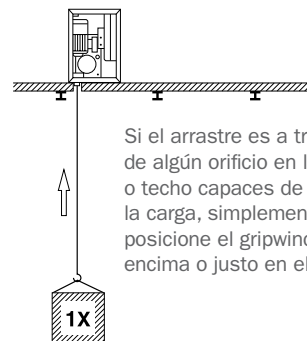

Si el arrastre es a través de algún orificio en la pared o techo capaces de soportar la carga, simplemente posicione el gripwinch® por encima o justo en el orificio.

minifor®

polipasto eléctrico portátil con altura de elevación ilimitada

CARACTERÍSTICAS

- Portátil y poderoso para elevaciones ilimitadas
- Una gama completa de polipastos eléctricos para un amplio rango de aplicaciones
- Cargas nominales de 220, 660 y 1,100 lb (100, 300 y 500 kg) que pueden duplicarse con un kit de poleas
- Altura ilimitada de elevación
- Carrete de cable opcional para los modelos TR10 y TR30
- Botonera fija 6½' (2 m)
- Elevación directa o con kit de poleas para aumentar la capacidad
- Alimentación eléctrica monofásica o trifásica
- Cumple con los requerimientos CSA y UL
- Control remoto inalámbrico opcional disponible

CALIDAD Y POTENCIA

- Alta potencia en proporción a su peso
- Cuerpo en aleación de aluminio
- Longitud ilimitada de elevación
- Utiliza cable de acero de ¼' (6.5 mm)
- 220 V estándar, 110 V disponible sobre pedido

SEGURIDAD

- Tope de límite de carrera inferior y superior ajustable
- Freno integrado al motor



TR50 / TR30S



TR30



minifor® TR10/ TR30 adaptado con un kit de poleas de reenvío (opcional)



minifor® adaptado con un carrete para cable de acero (opcional)

MODELO	DIMENSIONES (L x A x A)	LÍMITE DE CARGA DE TRABAJO		VELOCIDAD		SUMINISTRO DE ENERGÍA			CORRIENTE NOMINAL	CARRETE PARA CABLE DE ACERO		PESO UNITARIO*
		DIRECTO	POLEAS	DIRECTO	POLEAS	MONO FÁSICO 115 V	MONO FÁSICO 220 V	TRI FÁSICO 220 V		66' (20 M)	100' (35 M)	
TR10	14" x 9" x 17" (35.6 x 22.9 x 43.2 cm)	220 lb (100 kg)	440 lb (200 kg)	50 pie/min (15 m/min)	25 pie/min (7.5 m/min)	■	■		9.3 A	■	■	46 lb (21 kg)
TR30	14" x 9" x 17" (35.6 x 22.9 x 43.2 cm)	660 lb (300 kg)	1,320 lb (600 kg)	17 pie/min (5 m/min)	8.5 pie/min (2.5 m/min)	■	■		9.3 A	■	■	46 lb (21 kg)
TR30S	19" x 9" x 17" (48.3 x 22.9 x 43.2 cm)	660 lb (300 kg)	1,320 lb (600 kg)	43 pie/min (13 m/min)	21 pie/min (6.5 m/min)	■	■	■	20 A			71 lb (32 kg)
TR50	19" x 9" x 17" (48.3 x 22.9 x 43.2 cm)	1,100 lb (500 kg)	2,200 lb (1,000 kg)	23 pie/min (7 m/min)	11.5 pie/min (3.5 m/min)	■	■	■	10 A			71 lb (32 kg)

*Sin cable de acero

minifor®

polipasto eléctrico portátil con cuerda sintética

El minifor® TR125 SY se desarrolló especialmente para elevar cargas durante operaciones de reparación. Con este producto, las cargas se pueden elevar a alta velocidad con una cuerda sintética sin ningún riesgo en su entorno operativo.

BENEFICIOS

- Polipasto eléctrico portátil de alto desempeño
- Torque constante que permite el uso de cuerdas sintéticas largas sin mermar la fuerza de arrastre
- Portátil. Se puede trabajar horizontal, verticalmente o en ángulo
- La cuerda sintética reduce el peso comparada con una cadena o cable de acero
- La cuerda sintética evita el daño a los alrededores
- Velocidad de elevación de 15 m/min

CARACTERÍSTICAS

- Capacidad de elevación: 250 lb (125 kg)
- Cuerpo en aleación de aluminio
- Tope de límite de carrera inferior y superior ajustable
- Control remoto inalámbrico opcional
- Kit de poleas de reenvío opcional para aumentar la capacidad de carga
- Disponible en 115 V (220 V bajo pedido)
- Cumple con los requerimientos CSA y UL



MODELO	DIMENSIONES (L x A x A)	LÍMITE DE CARGA DE TRABAJO		VELOCIDAD		SUMINISTRO DE ENERGÍA		CORRIENTE NOMINAL	PESO UNITARIO*
		DIRECTA	POLEAS	DIRECTA	POLEAS	MONO FÁSICO 115 V	MONO FÁSICO 220 V		
TR125SY	14" x 9" x 17" (35.6 x 22.9 x 43.2 cm)	250 lb (125 kg)	500 lb (250 kg)	50 pie/min (15 m/min)	25 pie/min (7.5 m/min)	■	■	9.3 A	46 lb (20 kg)

*Sin cuerda sintética

blocstop®

dispositivos de seguridad para cable de acero

El blocstop® es un dispositivo de seguridad anti caídas o freno secundario adaptado al cable de acero de un polipasto tirfor® o tirak®. El blocstop® funciona particularmente bien para sostener o sujetar cualquier carga durante aplicaciones de elevación y arrastre.

EL BLOCSTOP® SE PUEDE USAR

- Montado en un cable secundario, el blocstop® sostiene la carga de manera segura si existiera algún defecto en el cable de acero primario de suspensión o si fallara el dispositivo de elevación.
- Montado en el cable de suspensión o tensionado, el blocstop® protege la carga si hubiese falla en el dispositivo principal de elevación/ tensionamiento
- Montado en las puertas elevadas, para sostener de manera segura la puerta abierta y también prevenir que la puerta se cierre demasiado rápido cuando se detecten condiciones de exceso de velocidad.

BLOCSTOP® BSO AUTOMÁTICO

El blocstop® es un dispositivo de seguridad anticaídas secundario, al adaptarse en conjunto con el Tirak® o Tirfor® y un cable de acero apropiado. El blocstop® es un dispositivo de seguridad que se usa como freno secundario, recomendado para muchas operaciones de manejo de material. El modelo BSO puede montarse en un cable de acero de suspensión principal o en un cable de acero de seguridad por separado.

SUSPENSIÓN DE CABLE SENCILLO O DOBLE AUTOMÁTICA CON SISTEMA DE FRENO DE SOBREVOLUCIDAD

	BSO 500 o BS/BSO 500*	BSO 1020 o BS/BSO 1020*	BSO 2050	BSO 3060
Capacidad	1,500 lb (680 kg)	3,200 lb (1,450 kg)	4,400 lb (2,000 kg)	6,600 lb (3,000 kg)
Cable	5/16" (8.4 mm)	3/8" (9.5 mm)	9/16" (14 mm)	5/8" (16.3 mm)
Peso	10.4 lb (4.7 kg)	13.2 lb (6 kg)	30.8 lb (14 kg)	30.8 lb (14 kg)

*Para sistemas de cable de acero dobles existen equipos con cortes eléctricos disponibles.

Las cargas nominales reflejan información para manejo de materiales únicamente.

BLOCSTOP® MANUALES BS

El blocstop® manual BS es el dispositivo perfecto para sostener o sujetar otras cargas durante las aplicaciones de elevación y arrastre.

SUSPENSIÓN DE UN CABLE - MANUAL

	BS 15.301	BS 20.301	BS 35.30
Capacidad	1,500 lb (680 kg)	3,000 lb (1,360 kg)	6,000 lb (2,720 kg)
Cable	5/16" (8.4 mm)	7/16" (11.5 mm)	5/8" (16.3 mm)
Peso	4.4 lb (2 kg)	7.9 lb (3.7 kg)	18.1 lb (8.2 kg)

Factor de seguridad 6:1 cuando se opera bajo las cargas nominales de capacidad



BLOCSTOP® SEMIAUTOMÁTICO BSA

El blocstop® BSA es semiautomático y tiene una suspensión de cable doble

SUSPENSIÓN DE DOBLE CABLE - SEMIAUTOMÁTICO

	BSA 15.301	BSA 20.301	BSA 35.30
Capacidad	1,500 lb (680 kg)	3,000 lb (1,360 kg)	6,000 lb (2,720 kg)
Cable	5/16" (8.4 mm)	7/16" (11.5 mm)	5/8" (16.3 mm)
Peso	8.8 lb (4.0 kg)	13.2 lb (6 kg)	23.1 lb (10.5 kg)

Factor de seguridad 6:1 cuando se opera bajo las cargas nominales de capacidad

blocmat®

anticaídas de carga

El anti caídas de carga blocmat® está diseñado para asegurar cargas suspendidas. Si la suspensión principal falla y la carga empieza a caer, el blocmat® sostendrá la carga en suspensión.

BLOCMAT® BS 250

El blocmat® 250 es un anti caídas de carga retráctil. La longitud del cable de acero se ajusta automáticamente por medio de un sistema de tensión y retracción. El anti caídas de carga retráctil blocmat® 250 está diseñado para asegurar cargas suspendidas. El modelo de 50' (15 m) está adaptado con asas grandes para alzarlo y transportarlo.

MODELO	LARGO	CAPACIDAD	PESO
60579	30' (9 m)	550 lb (250 kg)	13.2 lb (6 kg)
47419	50' (15 m)	550 lb (250 kg)	33.1 lb (15 kg)

BLOCMAT® S SUSPENDIDO

El blocmat® S es un anti caídas para carga de material de tipo suspendido. Está compuesto por un dispositivo anti caídas automático y un tambor de carrete de cable, ambos fijados en una placa de fijación rectangular.

MODELO	LARGO	CABLE DE ACERO	CAPACIDAD	PESO
47329	50' (15 m)	¼" (6.5 mm)	1,100 lb (500 kg)	63.9 lb (29 kg)
47349	80' (25 m)	¼" (6.5 mm)	1,100 lb (500 kg)	88.2 lb (40 kg)
47359	32' (10 m)	⅝" (8.4 mm)	1,700 lb (800 kg)	77.2 lb (35 kg)
47369	65' (20 m)	⅝" (8.4 mm)	1,700 lb (800 kg)	94.8 lb (43 kg)
47379	25' (8 m)	⅜" (9.5 mm)	2,200 lb (1,000 kg)	77.2 lb (35 kg)
47389	40' (12 m)	⅜" (9.5 mm)	2,200 lb (1,000 kg)	92.6 lb (42 kg)
75399	80' (25 m)	⅜" (9.5 mm)	2,200 lb (1,000 kg)	-

BLOCMAT® SI – MONTADO EN EL SUELO

El blocmat® SI está diseñado para asegurar cargas suspendidas. Esta gama se fija en una posición montada en el suelo y se usa con una polea superior de reenvío. Está compuesta por un dispositivo anti caídas automático y un tambor de carrete de cuerda, ambos fijados en una placa de fijación rectangular.

MODELO	LARGO	CABLE DE ACERO	CAPACIDAD	PESO
47269	50' (15 m)	¼" (6.5 mm)	1,100 lb (500 kg)	63.9 lb (29 kg)
47279	80' (25 m)	¼" (6.5 mm)	1,100 lb (500 kg)	86.0 lb (39 kg)
47289	50' (15 m)	⅝" (8.4 mm)	1,700 lb (800 kg)	79.4 lb (36 kg)
47299	80' (25 m)	⅝" (8.4 mm)	1,700 lb (800 kg)	99.2 lb (45 kg)
47309	32' (10 m)	⅜" (9.5 mm)	2,200 lb (1,000 kg)	79.4 lb (36 kg)
47319	80' (25 m)	⅜" (9.5 mm)	2,200 lb (1,000 kg)	103.6 lb (47 kg)

blocmat® BS
30' (9 m)



blocmat® BS
50' (15 m)



blocmat® S



blocmat® SI

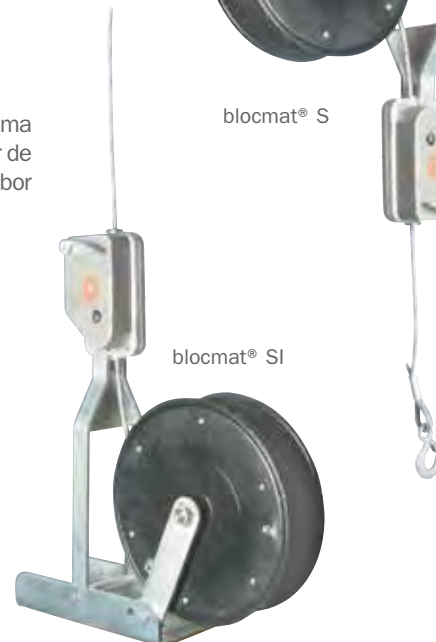

maxiflex

cable de acero

El cable de acero es un componente integral de todos los cabrestantes y polipastos de Tractel® (excepto por nuestros polipastos de cadena, desde luego). El seleccionar el cable de acero correcto y seguir un programa de mantenimiento e inspección rutinaria garantizará que sus cabrestantes operen de manera eficiente durante muchos años.

El usar el cable de acero Maxiflex en todos sus cabrestantes manuales y eléctricos garantizará el nivel de desempeño más alto para su equipo. El cable de acero Maxiflex está diseñado y fabricado específicamente para usarse en productos Tractel®. La elección apropiada garantizará la vida de servicio más larga posible del cable de acero. Favor de contactar a nuestro departamento de ingeniería para aclarar cualquier duda o asistencia para seleccionar el cable de acero apropiado para su equipo Tractel®. Esto se requiere en situaciones en las que la carga puede girar libremente o cuando se utilizan carretes.



GUÍA PARA LA SELECCIÓN DE CABLE DE ACERO

PRODUCTO	DIÁMETRO DE CABLE DE ACERO	CONSTRUCCIÓN DE CABLE DE ACERO APROBADO	RESISTENCIA A LA ROTURA DEL CABLE DE ACERO
pull-all® (J3)	$\frac{3}{16}$ " (4.72 mm)	7x7	3,000 lb (1,360 kg)
minifor®¹/Super pull-all® (J5)	$\frac{1}{4}$ " (6.5 mm)	5x19	6,000 lb (2,720 kg)
scafor® 408C	$\frac{5}{16}$ " (8.4 mm)	5x19* y 6x19	10,000 lb (4,500 kg)
griphoist®/tirfor® T508D/TU17	$\frac{5}{16}$ " (8.4 mm)	4x26, 5x19, 5x26 y 6x17	10,000 lb (4,500 kg)
griphoist®/tirfor® T516D/TU28	$\frac{7}{16}$ " (11.5 mm)	4x26 y 5x26	20,000 lb (9,000 kg)
griphoist®/tirfor® T532D/TU32	$\frac{5}{8}$ " (16.3 mm)	4x36	40,000 lb (18,000 kg)
tirfor® hidráulico TU16H	$\frac{7}{16}$ " (11.5 mm)	5x26	20,000 lb (9,000 kg)
tirfor® hidráulico TU32H	$\frac{5}{8}$ " (16.3 mm)	5x31	40,000 lb (18,000 kg)
tirak® X300/X500/X700² y T1000²	$\frac{5}{16}$ " (8.4 mm)	4x26, 5x19*, 5x26 y 6x17 ³	10,000 lb (4,500 kg)
tirak® L500	$\frac{5}{16}$ " (8.4 mm)	5x19* y 5x26	10,000 lb (4,500 kg)
tirak® X1020² y T1020²	$\frac{3}{8}$ " (9.5 mm)	5x19* y 5x26	15,000 lb (6,800 kg)
tirak® X1030	10.2 mm	5x26	18,500 lb (8,400 kg)
tirak® X2050/X3050	$\frac{9}{16}$ " (14.3 mm)	5x26	35,000 lb (15,900 kg)

*La mejor elección para la mayoría de las situaciones

¹ Los modelos anteriores minifor TR10 y TR30 utilizaban $\frac{3}{16}$ " (4.72 mm).

² Contáctese a ingeniería para aplicaciones con carretes o cuando la carga pueda girar

³ 6x17 se clasifica como 6x19 que puede tener 15-26 alambres por torón

carretes de cable de acero

cable de acero

Proteja su inversión en cable de acero – Tractel® tiene una variedad de dispositivos de almacenamiento de cable de acero para acomodarse a sus requerimientos, desde carretes básicos de almacenamiento hasta carretes motorizados de auto alimentación.

CARRETES DE TRANSPORTE Y ALMACENAMIENTO

MODELO	DESCRIPCIÓN			PESO
	Ø 5/16" (8.4 mm)	Ø 7/16" (11.5 mm)	Ø 5/8" (16 mm)	
889	82' (25 m)	-	-	2 lb (0.9 kg)
909	164' (50 m)	82' (25 m)	-	2.5 lb (1.1 kg)
939	246' (75 m)	164' (50 m)	82' (25 m)	4.0 lb (1.8 kg)
899	328' (100 m)	262' (80 m)	197' (60 m)	5.0 lb (2.3 kg)



Carretes de transporte y almacenamiento

CARRETE MANUAL DE CABLE

MODELO	DESCRIPCIÓN	PESO
30158	Capacidad de 65 a 400' (20 a 120 m)	20 lb (9 kg)
878	Capacidad de 145 a 820' (45 a 250 m)	20 lb (9 kg)
868	Capacidad de 225 a 1,245' (70 a 380 m)	20 lb (9 kg)
858	Capacidad de 325 a 1,770' (100 a 540 m)	20 lb (9 kg)
30938	Capacidad de 390 a 2,230' (120 a 680 m)	22 lb (10 kg)
31788	Capacidad de 490 a 2,785' (150 a 850 m)	24 lb (11 kg)

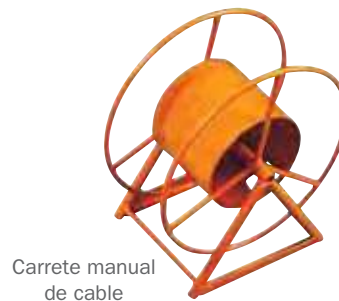

Carrete manual de cable

anclaje en piso

Se usa como un sistema de anclaje para crear un punto fijo en el suelo para sujetar torres y postes, fijar anclas y como punto fijo para operaciones de arrastre y elevación.

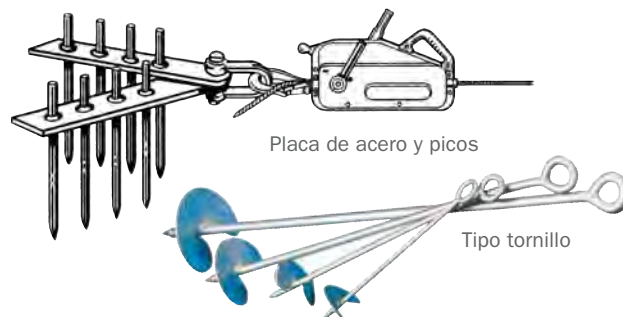

Placa de acero y picos

Tipo tornillo

PLACA DE ACERO Y PICOS

MODELO	DESCRIPCIÓN	PESO
3T	2 placas 8 picos con grillete, pintado	108 lb (49.0 kg)
5T	3 placas 12 picos con grillete, pintado	172 lb (78.0 kg)

TIPO DE TORNILLO

MODELO	DESCRIPCIÓN	PESO
TAA	Para Tirvit y jockey®	2.6 lb (1.2 kg)
TAB	Para tirfor® T508/TU8	6.6 lb (3.0 kg)
TAC	Para tirfor® T516/TU16	15.4 lb (7.0 kg)
TAD	Para tirfor® T532/TU32	24.3 lb (11.0 kg)

sujetadores de cable

manejo de material

dispositivos de tensión



SUJETADOR DE CABLE DE ACERO TIPO RANA

Este tensor de cable de acero tiene una mordaza auto ajustable que sujeta un cable de acero en cualquier punto a lo largo del mismo para sostener una carga o para ajustar la tensión al fijar o ajustar el sobrante.

- Cuerpo de aluminio de bajo peso
- Complementado con poleas para anclaje
- Mordaza operada con resortes para agarre automático
- Carga trasera

MODELO	G2	G3	G4
Rango de cable de acero	$\frac{3}{32}$ - $\frac{5}{16}$ " (2-8.4 mm)	$\frac{5}{16}$ - $\frac{9}{16}$ " (8.4-15 mm)	$\frac{9}{16}$ - $1\frac{1}{16}$ " (14-18 mm)
Capacidad	900 lb (400 kg)	1,325 lb (600 kg)	1,750 lb (800 kg)
Resistencia a la carga	3,500 lb (1,600 kg)	4,100 lb (1,900 kg)	4,400 lb (2,000 kg)
Peso	0.64 lb (0.3 kg)	1.25 lb (0.55 kg)	1.3 lb (0.6 kg)



SUJETADOR DE CABLE DE ACERO CONI-KLAM

Este tensor de cable puede alargar rápidamente cable de acero o eslingas. El cable de acero se sostiene con dos mordazas ligeramente dentadas que conforman un seguro positivo con una cuña de auto sujeción.

- Fabricado en acero forjado
- Carga posterior
- Ajuste inmediato a la posición requerida
- No daña el cable de acero
- Factor de alta seguridad

MODELO	EC 10	EC 14	EC 21
Rango de cable de acero	$\frac{3}{16}$ - $\frac{3}{8}$ " (5-10 mm)	$\frac{7}{16}$ - $\frac{9}{16}$ " (10.5-14 mm)	$\frac{5}{8}$ - $1\frac{1}{16}$ " (15-21 mm)
Capacidad	2,200 lb (1,000 kg)	4,400 lb (2,000 kg)	6,600 lbs (3,000 kg)
Peso sin grillete	2.6 lb (1.2 kg)	5.7 lb (2.6 kg)	11.9 lb (5.4 kg)
Peso con grillete	3.5 lb (1.6 kg)	8.2 lb (3.7 kg)	16.5 lb (7.5 kg)

EASY-PULL

El Easy-Pull es un dispositivo de tensión para cable y cable de acero de bajo peso, fácil de manejar y compacto. El Easy-Pull es fácil de usar y muy sólido. Las mordazas de autoajuste sostienen el cable:

- Para tensionar cables eléctricos y telefónicos, conductores y líneas de largo alcance
- Para agricultura y silvicultura, tensión/mallas, suspensiones y alambres para soporte de fruta, desterrar estacas, arrancar arbustos y estribos, etc.



MODELO	F2-STD	F3-STD	F4-STD
Rango de cable de acero	$\frac{3}{32}$ - $\frac{5}{16}$ " (2-8.4 mm)	$\frac{5}{16}$ - $\frac{9}{16}$ " (8.4-15 mm)	$\frac{9}{16}$ - $1\frac{1}{16}$ " (14-18 mm)
Movimiento de vaivén de la manivela	2.5" (65 mm)	3" (75 mm)	3.5" (90 mm)
Capacidad de arrastre	900 lb (400 kg)	1,325 lb (600 kg)	1,750 lb (800 kg)
Peso	8.8 lb (4 kg)	11.5 lb (5.2 kg)	13.7 lb (6.2 kg)

ganchos

1. GANCHO ESTÁNDAR PARA CABLE DE ACERO

Se usa en estrobos de cable de acero Maxiflex, incorpora un seguro tipo pestillo con resorte.

2. GANCHO ASTILLERO

Gancho superior e inferior 1 y 3 toneladas para uso en polipasto Bravo de palanca. Incluye seguro tipo pestillo.

3. GANCHO GIRATORIO

Gancho de uso general para estrobos de cable de acero que incluye seguro de pestillo.

4. GANCHO DE ESLINGA CORREDIZA

Se usa en eslingas de cable de acero.

5. GANCHO DE SEGURIDAD

Para uso en polipastos de cadena manuales proporciona un cierre positivo bajo carga.

6. GANCHO GIRATORIO

Ganchos giratorios para:

- Celdas de carga dynafor®
- Polipastos tirfor®
- Incluye seguro tipo pestillo para gancho



JUEGO DE POLEAS O APAREJO DE CARGA

Éste aparejo de bajo peso y alta resistencia se usa con el cable de acero Maxiflex para aumentar la capacidad de elevación y arrastre de cualquier cabrestante y polipasto de cable de acero Tractel®, incluyendo el tirfor® y el gripwinch®. También está diseñado para maximizar la vida de servicio del cable de acero.

MODELO	3329	31629
Capacidad	6,400 lb (3,200 kg)	12,800 lb (6,400 kg)
Diámetro	6" (150 mm)	8" (200 mm)
Cable de acero	5/16 y 3/8" (8.4 y 9.5 mm)	7/16 y 5/8" (11.5 y 16.3 mm)
Peso unitario	5.5 lb (2.5 kg)	15 lb (6.75 kg)



bravo®

polipastos de palanca

El polipasto de palanca bravo® es ideal para aplicaciones de ingeniería industrial, civil y construcción. Este polipasto está diseñado para arrastre, elevación, posicionamiento y ajuste de cargas en talleres y/o sitios de construcción.

FUERTE

- El polipasto y sus componentes están hechos de una aleación de acero muy resistente
- Excelente proporción de peso/ capacidad y tamaño

SEGURO

- Opera en temperaturas de entre -40 y 60°C (-40 y 140°F)
- El límite de carga de trabajo es de 500 a 12,000 lb (¼ a 6 t)
- Gancho giratorio de 360° con indicador de sobrecarga
- Gancho removible y pestillo marcado con límite de carga de trabajo del polipasto
- Nuez de carga de cinco piñones cerrados
- El dispositivo de seguridad de rueda libre activa el mecanismo de frenado cuando la carga está en posición neutral
- Cumple y supera ASME B30.21C
- Código de polipasto manual de palanca

OPCIONES

- Limitador de carga (excepto en 500 lb [¼ t])
- Ganchos astilleros (para 3,000 y 6,000 lb [1½ y 3 t] únicamente)
- Ganchos de seguridad

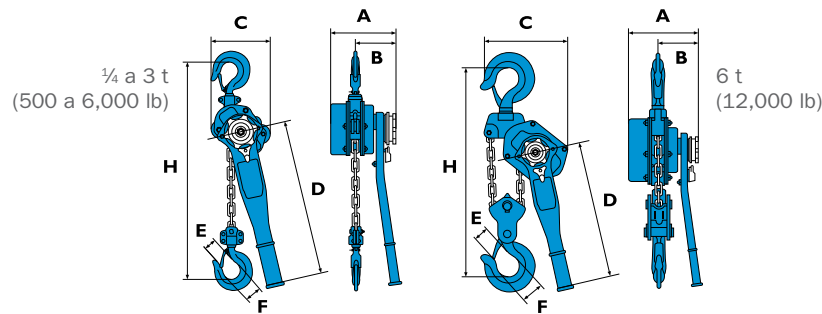

MODELO	¼ t	½ t	¾ t	1½ t	3 t	6 t	
Capacidad	500 lb (250 kg)	1,000 lb (500 kg)	1,500 lb (750 kg)	3,000 lb (1,500 kg)	6,000 lb (3,000 kg)	12,000 lb (6,000 kg)	
Elevación estándar	Largos disponibles: 5, 10, 15, 20, 30 y 40' (1.5, 3, 4.5, 6, 9 y 12 m)						
Número de caídas o ramales	1	1	1	1	1	2	
Esfuerzo en la palanca en capacidad	57 lb (26 kg)	79 lb (36 kg)	44 lb (20 kg)	46 lb (21 kg)	73 lb (33 kg)	75 lb (34 kg)	
Tamaño de cadena de carga	4 x 12 mm	5 x 15 mm	6 x 18 mm	7 x 21 mm	10 x 30 mm	10 x 30 mm	
DIMENSIONES	A	3.6" (91 mm)	4.3" (110 mm)	5.5" (139 mm)	6.9" (174 mm)	7.9" (200 mm)	7.9" (200 mm)
	B	2.8" (70 mm)	3.1" (80 mm)	3.3" (84 mm)	4.0" (108 mm)	4.5" (115 mm)	4.5" (115 mm)
	C	2.8" (71 mm)	4.8" (122 mm)	6" (153 mm)	6.3" (160 mm)	7.3" (185 mm)	9.1" (230 mm)
	D	6.2" (157 mm)	9" (288 mm)	11.3" (288 mm)	16.5" (418 mm)	16.5" (418 mm)	16.5" (418 mm)
	E	0.8" (21 mm)	0.9" (23 mm)	1" (26 mm)	1.2" (31 mm)	1.5" (39 mm)	1.8" (45 mm)
	F	1.1" (28 mm)	1.4" (35 mm)	1.5" (37 mm)	1.8" (45 mm)	2.2" (55 mm)	2.6" (65 mm)
H min.	9.2" (233 mm)	12" (305 mm)	11.9" (303 mm)	14.6" (370 mm)	19.7" (500 mm)	24.8" (630 mm)	
Peso unitario con elevación de 10' (3 m)	4 lb (2 kg)	11 lb (5 kg)	15 lb (7 kg)	24 lb (11 kg)	44 lb (20 kg)	66 lb (30 kg)	

Dispositivos de sobrecarga disponibles.

tralift®

diferenciales de cadena

CARACTERÍSTICAS

- Opera en temperaturas de entre -40 y 60°C (-40 y 140°F)
- Carga límite de trabajo (CLT) de 500 a 40,000 lb (¼ a 20 t)
- Gancho giratorio de 360° con indicadores de sobrecarga
- Freno automático con sistema de doble seguro
- Probado al 150% de la CLT (Capacidad de Límite de Trabajo)
- Limitador de carga opcional
- El gancho de carga de aleación permite al usuario visualizar si el gancho está deformado por alguna sobrecarga
- Cumple o supera ASME B30.16, código polipasto manual (colgante)

OPCIONES

- Limitador de carga (excepto en ¼ y 1 t)
- Ganchos de seguridad

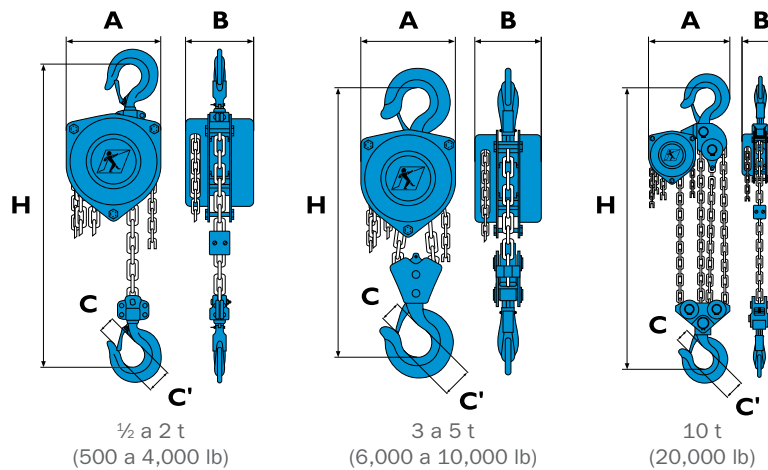

MODELO	¼ t	½ t	1 t	1½ t	2 t	3 t	5 t	10 t	20 t	
Capacidad	500 lb (250 kg)	1,000 lb (500 kg)	2,000 lb (1,000 kg)	3,000 lb (1,500 kg)	4,000 lb (2,000 kg)	6,000 lb (3,000 kg)	10,000 lb (5,000 kg)	20,000 lb (10,000 kg)	40,000 lb (20,000 kg)	
Elevación estándar	Largos disponibles: 10, 15, 20, 30 y 40'									
Número de caídas	1	1	1	1	1	2	2	4	8	
Esfuerzo en la capacidad	24 lb (11 kg)	46 lb (21 kg)	75 lb (34 kg)	84 lb (38 kg)	88 lb (40 kg)	92 lb (42 kg)	99 lb (45 kg)	101 lb (47 kg)	110 lb (50 kg)	
Tamaño de cadena de carga	4 x 12 mm	5 x 15 mm	6 x 18 mm	8 x 24 mm	8 x 24 mm	8 x 24 mm	10 x 30 mm	10 x 30 mm	10 x 30 mm	
Tamaño de cadena de mano	5 x 24 mm	5 x 24 mm	5 x 24 mm	5 x 24 mm	5 x 24 mm	5 x 24 mm	5 x 24 mm	5 x 24 mm	5 x 24 mm	
DIMENSIONES	A	3.9" (100 mm)	5.2" (132 mm)	6.1" (156 mm)	7.7" (196 mm)	6.1" (156 mm)	7.7" (196 mm)	9" (229 mm)	15.6" (395 mm)	25.3" (642 mm)
	B	4.5" (110 mm)	4.4" (112 mm)	5.3" (134 mm)	5.9" (150 mm)	5.3" (134 mm)	6.7" (171 mm)	6.7" (171 mm)	6.7" (171 mm)	7.9" (200 mm)
	C	0.7" (18 mm)	0.9" (23 mm)	1.1" (27 mm)	1.2" (31 mm)	1.4" (35 mm)	1.5" (38 mm)	1.8" (45 mm)	2.2" (57 mm)	3" (75 mm)
	H	9.1" (230 mm)	13.4" (340 mm)	15.4" (390 mm)	18.5" (470 mm)	20.9" (530 mm)	24.8" (630 mm)	28.7" (730 mm)	36.2" (920 mm)	41.3" (1,050 mm)
Peso unitario con 10 pies (3 m) de elevación	7.1 lb (3.2 kg)	18.7 lb (8.5 kg)	26.5 lb (12 kg)	39.7 lb (18 kg)	44.1 lb (20 kg)	57.3 lb (26 kg)	90.4 lb (41 kg)	176.4 lb (80 kg)	366 lb (166 kg)	
Peso por cada 5 pies (1.5 m) añadidos de cadena	-	5.5 lb (2.5 kg)	6.3 lb (2.8 kg)	8.3 lb (3.8 kg)	9.2 lb (4.2 kg)	13.7 lb (6.2 kg)	19.3 lb (8.8 kg)	35.6 lb (16.2 kg)	71 lb (32.3 kg)	

Dispositivos de sobrecarga disponibles.

Véase también:



troleo o carro curso®
p. 28

www.tractel.com

tralift® TE

polipastos eléctricos de cadena



MOTOR DE POLIPASTO

- Motor de velocidad sencilla o doble que permite un mejor control
- Certificado NEMA 4 que ofrece un nivel de protección contra contacto accidental con el motor protegiendo al motor de cualquier materia externa incluyendo polvo y arena

FRENO DE POLIPASTO

- Freno DC de alto rendimiento

CAJA DE CONTROL

- Caja de control totalmente cerrada
- Caja de control lubricada que aumenta la vida del motor

GANCHO GIRATORIO

- Altamente fortalecido, forjado en aleación de acero anti fatiga
- Adaptado con pestillo de seguridad

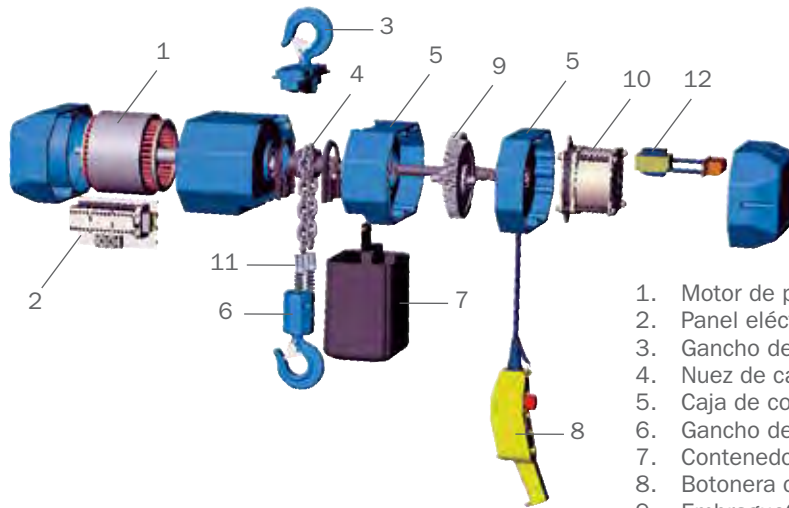

1. Motor de polipasto
2. Panel eléctrico
3. Gancho de suspensión
4. Nuez de carga con guía de cadena
5. Caja de control
6. Gancho de carga
7. Contenedor de cadena
8. Botonera colgante
9. EmbragueClutch de fricción de sobrecarga
10. Freno de elevación
11. Interruptor de límite de carrera
12. Caja de distribución



tralift® TE

polipastos eléctricos de cadena

CARACTERÍSTICAS ESTÁNDARES

- Ciclo de trabajo H4
- Carga límite de trabajo (CLT) 250 to 4,000 lb (¼ to 2 t)
- Freno electromagnético
- Limitador de carga de clutch de fricción
- Operación silenciosa
- Control de bajo voltaje
- Interruptores de límite de carrera superior e inferior
- Paro de emergencia incluido
- Sistema de conexión fácil y rápida “plug-in” en el cable de control
- Limitador de carga de embrague de fricción que opera como interruptor de límite
- Cadena de alto desempeño de carga de grado 80
- Contenedores de cadena de varios tamaños
- Certificación NEMA 12
- Disponible en 220 o 480 V – trifásico



Polipasto tralift® TE en perfil tubular con curva

OPCIONES

- Una o dos velocidades de elevación
- Una o dos caídas de cadena
- Suspensión de gancho o perno para alturas reducidas
- Trole o carro de traslación manual o motorizado
- Adaptado con un trole o carro de impulso eléctrico

MODELO	CAPACIDAD	NÚMERO DE CAÍDAS	CADENA DE CARGA	VELOCIDAD DE ELEVACIÓN		CABALLOS DE FUERZA	PESO DEL POLIPASTO CON ELEVACIÓN DE 3 M	PESO DE POLIPASTO/ TROLE O CARRO			TROLE O CARRO ELÉCTRICO	
				UNA VELOCIDAD	DOS VELOCIDADES			MANUAL	MECÁNICO	MOTORIZADO	ANCHO DE AJUSTE DE VIGA (M/MAX.)	RADIO MÍNIMO DE CURVA
TE125	250 lb (125 kg)	1	5/32" x 1/2" (4 x 12 mm)	39 pie/min (11.9 m/min)	39/12 pie/min (11.9/3.7 m/min)	0.4 kW	55 lb (25 kg)	73 lb (33 kg)	-	-	-	-
TE250	500 lb (250 kg)	1	3/16" x 19/32" (5 x 15 mm)	33 pie/min (10.1 m/min)	33/10 pie/min (10.1/3 m/min)	0.55 kW	68 lb (31 kg)	86 lb (39 kg)	-	-	-	-
TE500	1,000 lb (500 kg)	1	1/2" x 3/4" (6.3 x 19 mm)	33 pie/min (10.1 m/min)	33/10 pie/min (10.1/3 m/min)	1.2 kW	73 lb (38 kg)	90 lb (46 kg)	105 lb (48 kg)	110 lb (80 kg)	2.5-7.4" (64-188 mm)	40" (1,016 mm)
TE500	1,000 lb (500 kg)	2	3/16" x 19/32" (5 x 15 mm)	16 pie/min (4.9 m/min)	16/5 pie/min (4.9/1.5 m/min)	0.55 kW	84 lb (38 kg)	101 lb (46 kg)	117 lb (53 kg)	120 lb (54 kg)		
TE1000	2,000 lb (1,000 kg)	1	1/2" x 3/4" (6.3 x 19 mm)	23 pie/min (7 m/min)	23/7 pie/min (7/2.1 m/min)	2.1 kW	95 lb (49 kg)	117 lb (53 kg)	128 lb (58 kg)	132 lb (60 kg)	3.5-7.2" (88-182 mm)	47" (1,194 mm)
TE1000	2,000 lb (1,000 kg)	2	5/16" x 15/16" (8.4 x 24 mm)	16 pie/min (4.9 m/min)	16/5 pie/min (4.9/1.5 m/min)	1.2 kW	124 lb (56 kg)	145 lb (66 kg)	156 lb (71 kg)	161 lb (73 kg)		
TE2000	4,000 lb (2,000 kg)	2	5/16" x 15/16" (8.4 x 24 mm)	13 pie/min (4 m/min)	13/3 pie/min (4/0.9 m/min)	2.1 kW	141 lb (64 kg)	180 lb (82 kg)	190 lb (86 kg)	196 lb (89 kg)	-	-

Información únicamente para el trole o carro motorizado. Para manual y mecánico véase la página 28.

corso®

troles o carros de traslación

CARACTERÍSTICAS

- Carga límite de trabajo (CLT) de 1,000 to 40,000 lb (½ to 20 t)
- Ancho de patín sobredimensionado
- Amplio rango de ajuste
- Diseñado para alturas reducidas
- Rodillos de acero montados sobre baleros
- Perno cruzado de doble roscado con argolla de suspensión cerrada (Trole o carro de traslación de ½ a 10 t y de 1 a 20 t operado por cadena)
- Bloqueo del perno de suspensión, después del ajuste, por medio de tornillo BTR
- Topes de acero soldados que fungen como barras anti-descarrilamiento
- Ensamblaje fácil y rápido y ajuste con manivela removible (suministrado como estándar)
- Pernos de suspensión extendidos disponibles para anchos de patín de hasta 12.6" (320 mm)



Trole o carro manual
½ a 10 t



Trole o carro mecánico de
cadena de 1 a 20 t

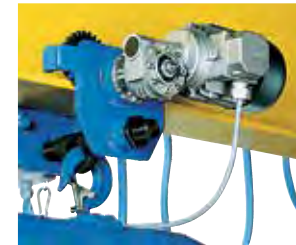

Trole o Carro motorizado
1 y 2 t

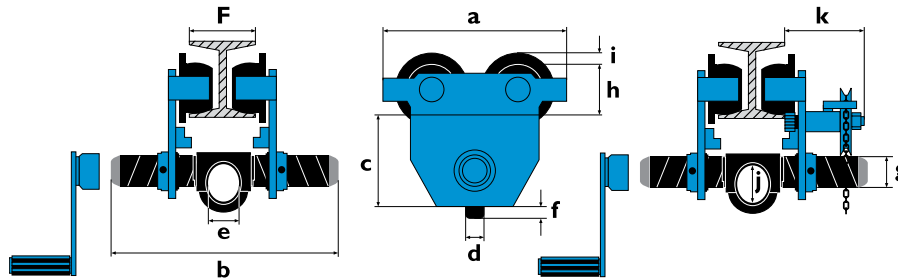

CLT	ANCHO DE VIGA (ESTÁNDAR) " (mm)	ANCHO DE VIGA (ESPECIAL) " (mm)	RADIO DE CURVA ' (m)	ESFUERZO EN CADENA EN CAPACIDAD lb	DIMENSIONES Pulg. (mm)											PESO lb (kg)	
					A	B	D	E	F	G	Ø H	I	J	K	EMPUJE MANUAL	MOTORIZADO	
½ t	2-8.7 (50-220)	8.7-11.8 (220-300)	3 (0.9)	-	8.9 (225)	12.8 (324)	0.6 (16)	1 (25)	0.6 (16)	1.1 (27)	2.1 (53)	0.4 (11)	1.2 (30)	-	18.7 (8.5)	-	-
1 t	2.3-8.7 (58-220)	8.7-11.8 (220-300)	3.3 (1)	12	9.9 (252)	13.2 (334)	0.7 (17)	1.2 (30)	0.7 (17)	1.2 (30)	2.4 (62)	0.6 (15)	1.4 (35)	3.9 (100)	22 (10)	42 (19)	51 (23.1)
2 t	3-8.7 (66-220)	8.7-11.8 (220-300)	3.9 (1.2)	22	11.8 (300)	13.5 (342)	0.8 (21)	1.6 (40)	0.7 (18)	1.5 (38)	3.2 (80)	0.7 (18)	1.8 (45)	4.7 (120)	40 (18)	50 (22.5)	62 (28.1)
3 t	2.9-8.7 (74-220)	8.7-11.8 (220-300)	4.2 (1.3)	16.5	14.2 (360)	14.1 (358)	0.8 (21)	1.9 (48)	0.7 (18)	1.8 (45)	3.8 (97)	0.6 (15)	2.2 (55)	5.3 (135)	71 (32)	83 (37.5)	-
5 t	3.5-8.7 (90-220)	8.7-11.8 (220-300)	4.6 (1.4)	26.5	15.8 (400)	14.7 (372)	1.2 (31)	2.5 (58)	0.8 (20)	2.1 (52)	4.3 (110)	0.8 (20)	2.6 (65)	5.7 (145)	107 (48.5)	121 (55)	-
10 t	5.6-12.6 (142-320)	-	8.2 (2.5)	-	18.5 (470)	16 (405)	1 (25)	3.1 (80)	-	-	5.9 (150)	0.59 (15)	-	6.7 (170)	220 (100)	220 (100)	-
20 t	6-12.6 (153-320)	-	16.4 (5)	-	39 (995)	16 (405)	1.4 (36)	4.3 (110)	-	-	5.9 (150)	0.59 (15)	-	6.7 (170)	-	463 (210)	-

corso®

abrazaderas para vigas

ABRAZADERAS PARA VIGAS CORSO® PARA POLIPASTOS MANUALES Y ELÉCTRICOS, PUNTOS DE ANCLAJE O MORDAZAS DE ELEVACIÓN

- Carga límite de trabajo (CLT) de 1 a 10 t
- Gama de cinco modelos
- Estructura compacta y robusta
- Ajuste simple y rápido en la viga "I"

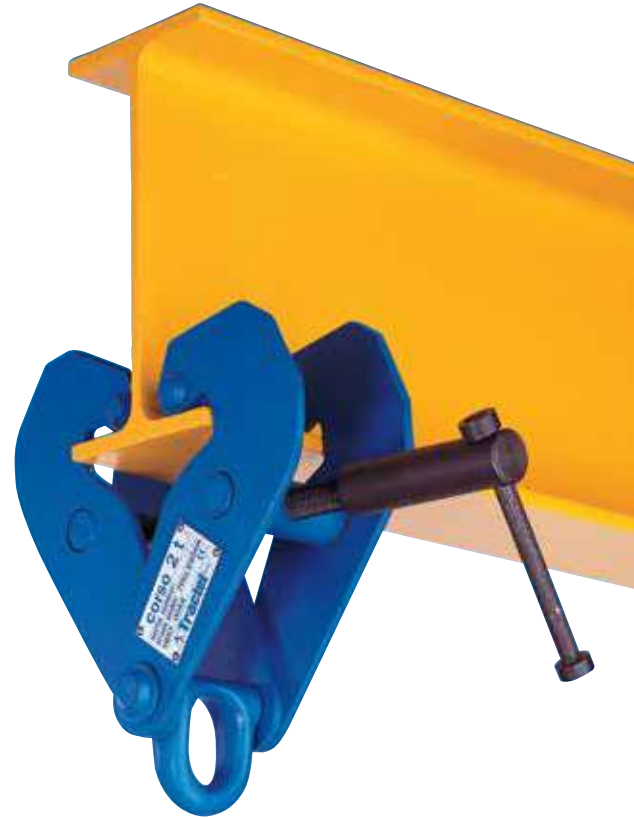
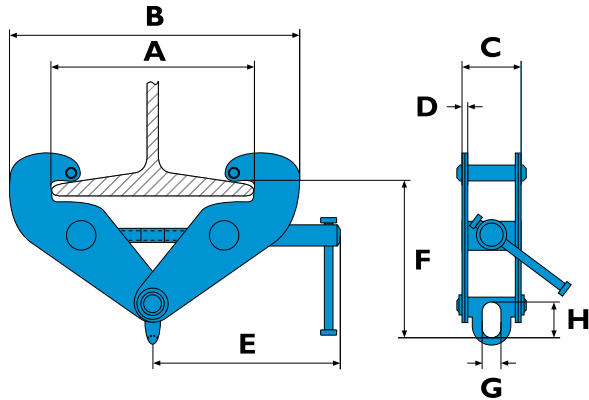

EJEMPLOS DE APLICACIÓN

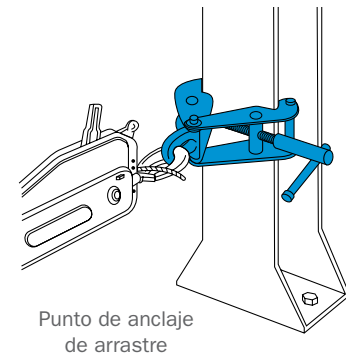
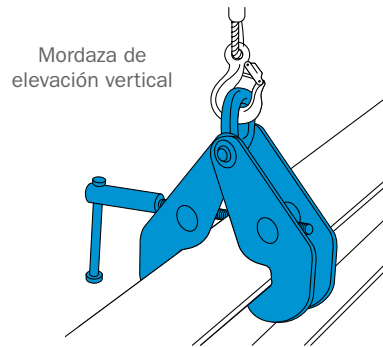
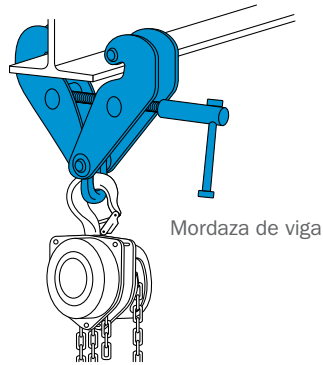

MODELO	CTL	ANCHO DE VIGA " (mm)	DIMENSIONES " (mm)										PESO lb (kg)
			A MAX.	B MIN.	B MAX.	C	D	E MIN.	F MIN.	F MAX.	G	H	
LT 1B	1 t	3-9 (75-230)	10.6 (270)	7.1 (180)	15 (380)	3 (76)	0.2 (1)	8.3 (210)	4.7 (120)	6.9 (175)	1.2 (30)	1.8 (45)	10.6 (4.8)
LT 2B	2 t	3-9 (75-230)	10.6 (270)	7.2 (182)	15 (84)	3.3 (6)	0.2 (210)	8.3 (130)	5.1 (130)	7.1 (180)	1.2 (30)	1.6 (40)	12.3 (5.6)
LT 3B	3 t	3.1-13 (80-330)	14.2 (360)	9.3 (234)	19.3 (490)	4.5 (115)	0.3 (8)	10.8 (275)	6.9 (175)	9.8 (250)	1.8 (45)	2.4 (60)	24 (11)
LT 5B	5 t	3.1-13 (80-330)	13.9 (354)	10 (253)	19.3 (490)	5.4 (138)	0.4 (10)	9.6 (245)	5.5 (140)	8.7 (220)	1.8 (45)	2.4 (60)	27.1 (12.3)
LT 10B	10 t	3.1-12.6 (80-320)	12.6 (320)	10 (255)	22.8 (580)	6.3 (160)	0.5 (12)	110.8 (275)	9.8 (250)	11.8 (300)	2.4 (60)	3.5 (90)	46.3 (21)

pakrol™

tortugas y patines

La gama de plataformas móviles de equipo pesado pakrol™ está diseñada para manipular y transportar cargas pesadas y rígidas manualmente en suelo plano.

BENEFICIOS

- Estructura robusta
- Mantenimiento mínimo
- Ruedas de nylon o poliuretano con baleros
- Manija para transporte
- Placa de carga del patín o tortuga con baleros de empuje

DESCRIPCIÓN

Para ofrecer la mejor estabilidad de la carga y facilitar el manejo recomendamos compartir la superficie de carga en dos tortugas y un patín (véase al patín referido a continuación) para usar con el gato mecánico Top y el gato hidráulico Hydrofor.

CONFIGURACIONES

CARGA TOTAL	TORTUGA	PATIN
8 t	4 t	+ 2 x 2 t
12 t	4 t	+ 2 x 4 t
14 t	6 t	+ 2 x 4 t
18 t	6 t	+ 2 x 6 t
20 t	8 t	+ 2 x 6 t

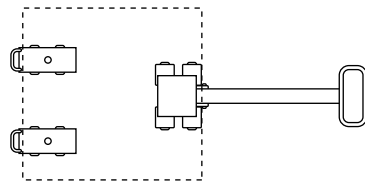

MODELO	PATIN 2 t	PATIN 4 t	PATIN 6 t	TORTUGA 4 t	TORTUGA 6 y 8 t
--------	-----------	-----------	-----------	-------------	-----------------

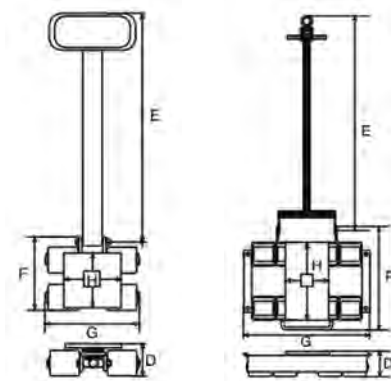
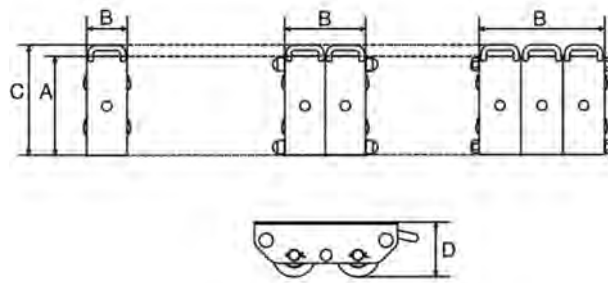

Rango de temperatura operativa

14 a 86°F (-10 a 30°C)

DIMENSIONES	A	10.6" (270 mm)	10.6" (270 mm)	10.6" (270 mm)	-	-
	B	4.2" (106 mm)	9.1" (232 mm)	13.7" (348 mm)	-	-
	C	12.1" (308 mm)	12.1" (308 mm)	12.1" (308 mm)	-	-
	D	4.3" (110 mm)	4.3" (110 mm)	4.3" (110 mm)	4.3" (110 mm)	4.3" (110 mm)
	E	-	-	-	37" (940 mm)	47.2" (1,200 mm)
	F	-	-	-	9" (230 mm)	20.9" (530 mm)
	G	-	-	-	11.7" (297 mm)	25.2" (640 mm)
	H	-	-	-	5.7 x 7.1" (145 x 180 mm)	15.7 x 8.7" (400 x 220 mm)
Peso	11 lb (5 kg)	24 lb (24 kg)	55 lb (25 kg)	31 lb (14 kg)	110 lb (50 kg)	

top

gato mecánico tipo ferrocarril

El gato mecánico se acciona mediante una palanca. La elevación se controla mediante una manivela que opera sobre la rueda dentada con un doble cierre de seguridad, proporcionando mayor seguridad al gato. El descenso se realiza mediante el movimiento inverso de la manivela, reteniendo la carga mediante discos de fricción.

BENEFICIOS

- Estructura de alto rendimiento
- Puede operar en espacios reducidos
- Puede aplicarse la carga de trabajo límite total tanto en el cabezal como en el pie
- Las ruedas dentadas, piñones y el armazón están hechos de acero termotratado de alta resistencia
- El mecanismo de dos ruedas dentadas ubicado en la manivela soporta la carga continuamente
- La manija plegable de la manivela reduce la dimensión general del gato durante su transporte

MODELO	CARGA LÍMITE DE TRABAJO	ELEVACIÓN	ESFUERZO EN MANIVELA	PESO
BT 1.5	1.5 t	11.8" (300 mm)	66 lb (30 kg)	39.7 lb (18 kg)
BT 3	3 t	14" (355 mm)	77 lb (35 kg)	44.1 lb (20 kg)
BT 5	5 t	13.6" (345 mm)	88 lb (40 kg)	61.7 lb (28 kg)
BT 10	10 t	15.3" (390 mm)	123 lb (56 kg)	101.4 lb (46 kg)



hydrofor

gato hidráulico

El Hydrofor es un gato hidráulico monobloque equipado con un pistón de elevación. Accionando la palanca con el dedo del pie se eleva la carga, cuando el botón de seguridad está cerrado. Girando suavemente este botón en el sentido contrario a las manecillas del reloj, se controla el descenso de la carga. La carga puede manejarse ya sea en el pie o en la cabeza del gato.

BENEFICIOS

- Operación versátil para varias aplicaciones, incluso horizontales
- Capacidad total de elevación en el pie o la cabezadel gato para elevaciones altas y bajas
- El dispositivo de límite de presión evita la sobrecarga para tener una operación segura
- Válvula de liberación de tornillo para un descenso sencillo y controlado
- Giro de 360° para posicionamiento sencillo
- Hidráulicos de alta calidad para operaciones de alto rendimiento
- Estructura robusta con cuerpo de un bloque de acero



MODELO	DESPLAZAMIENTO DE CILINDRO	DESPLAZAMIENTO DE PIE	DESPLAZAMIENTO DE CABEZA	ESFUERZO EN PALANCA	PESO
5 t	8.1" (205 mm)	1-9.1" (25-230 mm)	14.5-22.6" (368-573 mm)	85.4 lb (380 N)	40 lb (18 kg)
10 t	9.1" (230 mm)	1.2-10.2" (30-260 mm)	16.5-25.6" (420-650 mm)	89.9 lb (400 N)	84 lb (38 kg)
25 t	8.5" (215 mm)	2.3-10.7" (58-273 mm)	19.9-28.3" (505-720 mm)	89.9 lb (400 N)	235 lb (107 kg)

pioneer

transpaletas o patines

CARACTERÍSTICAS

- El volante de dirección y los rodillos de horquilla tienen una base de poliuretano que proporciona una amplia capacidad de carga requiriendo un esfuerzo mínimo para moverse.
- La palanca de control de bomba hidráulica tiene tres posiciones (levante, neutral, descenso) y está protegida dentro de la manija redondeada de la columna de dirección que automáticamente regresa a la vertical cuando se libera
- Inmovilizador mecánico para proteger la bomba de una sobrecarga
- Todo el patín está protegido con un doble recubrimiento de pintura acrílica aplicada después del tratamiento de sandblasteado.

BENEFICIOS

- Volante de dirección de poliuretano y rodillos para un soporte duradero de carga
- Palanca de control de la bomba (levante, neutral, descenso)
- La bomba tiene protección contra sobrecarga por medio de un límite mecánico de carga
- Ejes con engrasadores
- Retorno automático de la manija de arrastre
- Retorno automático de la palanca de mando a la posición de mantenimiento de carga



MODELO	CARGA LÍMITE DE TRABAJO	ALTURA MÍNIMA DE ELEVACIÓN	ALTURA MÁXIMA DE ELEVACIÓN	LARGO DE HORQUILLA	ANCHO TOTAL	DIÁMETRO DE DIRECCIONADOR	DIÁMETRO DE RODILLOS DE HORQUILLA	PESO
Pioneer	5,500 lb (2,500 kg)	2½" (73 mm)	7¾" (197 mm)	48" (1,220 mm)	27" (685 mm)	7" (178 mm)	2½" (64 mm)	186 lb (85 kg)
Pioneer XL	3,300 lb (1,500 kg)	2½" (73 mm)	7¾" (197 mm)	96" (2,438 mm)	27" (685 mm)	7" (178 mm)	3½" (89 mm)	325 lb (148 kg)

topal™

garras para elevación de cargas

KSA- GARRAS PARA PLACAS CON ANILLO

Una gama de garras que combinan la simplicidad y flexibilidad, diseñada para elevar placas.

- Diseño confiable, carga completamente asegurada y de fácil uso
- La sujeción está asegurada con un mecanismo de resortes
- Rango flexible de apertura utilizable sin configuración previa
- Elevación sin movimiento giratorio
- Para placas de acero de hasta 300 HB (Dureza Brinell)

MODELO	CARGA LÍMITE DE TRABAJO	APERTURA	PESO
KSA075 0-15	1,650 lb (750 kg)	0- $\frac{9}{16}$ " (0-15 mm)	3.3 lb (1.5 kg)
KSA1 0-20	2,200 lb (1,000 kg)	0- $\frac{3}{4}$ " (0-20 mm)	7.0 lb (3.2 kg)



KS - GARRAS PARA PLACAS DE POSICIÓN MÚLTIPLE

Una gama de garras que combinan la simplicidad y flexibilidad, diseñada para elevar y rotar placas, perfiles, ensamblajes fabricados y marcos de acero con un uso diario.

- Elevación y carga giratoria con una garra
- Sujeción asegurada con un mecanismo de resortes de acero inoxidable
- La eslinga de cadena provee manipulación sencilla y posicionamiento de carga
- Rango flexible de apertura totalmente utilizable sin configuración previa
- Anillo de elevación grande ovalado para suspensión
- Elevación de horizontal a vertical y viceversa (90°), o elevación de horizontal a través de vertical (180°)
- "Agarre" únicamente de un lado de la placa
- Para placas de acero de hasta 300 HB (Dureza Brinell)

MODELO	CARGA LÍMITE DE TRABAJO	APERTURA	PESO
KS075 0-15	1,650 lb (750 kg)	0- $\frac{9}{16}$ " (0-15 mm)	3.5 lb (1.6 kg)
KS1 0-20	2,200 lb (1,000 kg)	0- $\frac{3}{4}$ " (0-20 mm)	7.7 lb (3.5 kg)
KS2 0-25	4,400 lb (2,000 kg)	0-1" (0-25 mm)	13.9 lb (6.3 kg)
KS3 0-30	6,600 lb (3,000 kg)	0-1 $\frac{1}{8}$ " (0-30 mm)	26.6 lb (12.1 kg)



topal™

garras para elevación de cargas

NK – GARRAS MULTIPOSICIÓN DE CIERRE AUTOMÁTICO

La garra NK tiene un mecanismo de cierre automático cuando la placa está bien posicionada en la parte trasera de la mandíbula de la garra

- Una garra específicamente para condiciones difíciles de trabajo
- Bien adaptada para cargas pesadas y abrasivas
- Palanca y mandíbula protegida contra impactos y desgaste
- Fabricada con materiales altamente reforzados
- La palanca de bloqueo no sobresale por lo que la garra puede usarse en el suelo
- Eslinga de cadena sujeta permanentemente con un anillo grande ovalado de suspensión
- Elevación y rotación de carga con una mordaza
- Para placas de acero de hasta 330 HB (Dureza de Brinell)

MODELO	CARGA LÍMITE DE TRABAJO	APERTURA	PESO
NK1 0-20	3,300 lb (1,500 kg)	0- $\frac{3}{4}$ " (0-20 mm)	8.8 lb (4 kg)
NK1 20-40	3,300 lb (1,500 kg)	$\frac{7}{8}$ -1 $\frac{1}{2}$ " (20-40 mm)	13.2 lb (6 kg)
NK1 40-60	3,300 lb (1,500 kg)	1 $\frac{5}{8}$ -2 $\frac{5}{16}$ " (40- 60 mm)	13.2 lb (6 kg)
NK2 0-30	6,600 lb (3,000 kg)	0-1 $\frac{1}{8}$ " (0-30 mm)	28.6 lb (13 kg)
NK2 30-60	6,600 lb (3,000 kg)	1 $\frac{3}{16}$ -2 $\frac{5}{16}$ " (30-60 mm)	33.0 lb (15 kg)
NK2 60-90	6,600 lb (3,000 kg)	2 $\frac{3}{16}$ -3 $\frac{1}{2}$ " (60-90 mm)	37.4 lb (17 kg)
NK3 0-40	9,900 lb (4,500 kg)	0-1 $\frac{1}{2}$ " (0-40 mm)	55.0 lb (25 kg)
NK3 40-80	9,900 lb (4,500 kg)	1 $\frac{5}{8}$ -3" (40-80 mm)	57.2 lb (26 kg)
NK3 80-120	9,900 lb (4,500 kg)	3 $\frac{3}{16}$ -4 $\frac{5}{8}$ " (80-120 mm)	59.4 lb (27 kg)
NK5 0-50	16,500 lb (7,500 kg)	0-2" (0-50 mm)	92.6 lb (42 kg)
NK5 50-100	16,500 lb (7,500 kg)	2-4" (50-100 mm)	110.0 lb (50 kg)
NK5 100-150	16,500 lb (7,500 kg)	4-5 $\frac{5}{8}$ " (100-150 mm)	132.0 lb (60 kg)



topal™

garras para elevación de cargas

NX/NXR- GARRA MULTIPOSICIÓN QUE NO DEJA MARCAS

Mordazas con cierre automático para cargas muy pesadas, delicadas o sensibles.

La mordaza NX está diseñada para elevar y rotar sin dañar unidades lisas o pulidas como placas de acero inoxidable, aluminio, placas laqueadas, madera, laminados, mármol, concreto, vidrio, plástico o cualquier otra superficie frágil.

- Una garra para todas las situaciones sin riesgo de dañar la carga
- Para cualquier carga rígida de hasta 3,300 lb (1,500 kg) y 5½" (140 mm) de espesor
- Eslinga de cadena sujeta permanentemente con un anillo grande ovalado de suspensión
- Mandíbula recubierta de poliuretano que no deja marcas
- Agarre automático (se recomienda usar el agarre manual para materiales frágiles)



MODELO	CARGA LÍMITE DE TRABAJO	APERTURA	PESO
NX05 0-20	1,100 lb (500 kg)	0"-1¾"	9.9 lb (4.5 kg)
NX1.5 0-30	3,300 lb (1,500 kg)	0"-1½"	24 lb (11 kg)
Con diferentes aperturas ajustables			
NXR05 0-100	1,100 lb (500 kg)	0"-3½"	13.2 lb (6 kg)
NXR05 20-120	1,100 lb (500 kg)	1¾"-4¼"	12.8 lb (5.8 kg)
NXR05 40-140	1,100 lb (500 kg)	1¾"-5½"	13.2 lb (6 kg)

topal™

gancho para tuberías

F- GANCHO PARA TUBERÍAS

Ganchos de alto rendimiento utilizados en parejas para elevar tuberías o tubos horizontales hechos de casi cualquier material.

- Fácil de usar
- Amplio rango de capacidades hasta de 33,000 lb (15,000 kg)
- Eslingas de cadena de grado 80 o mayor no incluidas
- Modelo estándar con protección de PVC disponible



MODELO	CARGA LÍMITE DE TRABAJO*	CADENA Ø	APERTURA MÁXIMA	PESO*
F2 0-60	4,400 lb (2,000 kg)	5/16"	2¾"	8.8 lb (4 kg)
F5 0-75	11,000 lb (5,000 kg)	½"	3"	24.2 lb (11 kg)
F7.5 0-100	16,500 lb (7,500 kg)	5/8"	4"	26.5 lb (12 kg)
F10 0-100	22,000 lb (10,000 kg)	5/8"	4"	66.1 lb (30 kg)
F15 0-100	33,000 lb (15,000 kg)	7/8"	4"	79.4 lb (36 kg)

*Cuando se usa en pares.

topal™

garras para elevación horizontal de cargas

TLH- GARRAS DE PLACA HORIZONTAL

La garra TLH es una garra para elevación horizontal que se ajusta automáticamente al espesor de la carga por medio de un accionador flexible que asegura cada carga para la elevación de la garra.

- Diseñada para usarse en múltiplos de 2, 3 o 4 garras dependiendo de la carga, tamaño y forma.
- Cargas de hasta 5 7/8" (150 mm) de espesor, incluyendo placas apiladas
- Eslingas de cadena de grado 80 o mayor no están incluidas



MODELO	CARGA LÍMITE DE TRABAJO*	APERTURA	PESO*
TLH1 0-60	2,200 lb (1,000 kg)	0"-2 3/8" (0-60 mm)	13.2 lb (6 kg)
TLH1 0-120	2,200 lb (1,000 kg)	0"-4 3/4" (0-120 mm)	22 lb (10 kg)
TLH2 0-60	4,400 lb (2,000 kg)	0"-2 3/8" (0-60 mm)	22 lb (10 kg)
TLH2 0-120	4,400 lb (2,000 kg)	0"-4 3/4" (0-120 mm)	35.3 lb (16 kg)
TLH3 0-60	6,600 lb (3,000 kg)	0"-2 3/8" (0-60 mm)	26.5 lb (12 kg)
TLH3 0-150	6,600 lb (3,000 kg)	0"-5 7/8" (0-150 mm)	58.4 lb (26.5 kg)
TLH4 0-60	8,800 lb (4,000 kg)	0"-2 3/8" (0-60 mm)	35.2 lb (16 kg)
TLH4 0-150	8,800 lb (4,000 kg)	0"-5 7/8" (0-150 mm)	75 lb (34 kg)
TLH5 0-60	11,000 lb (5,000 kg)	0"-2 3/8" (0-60 mm)	44.0 lb (20 kg)
TLH5 0-150	11,000 lb (5,000 kg)	0"-5 7/8" (0-150 mm)	92.6 lb (42 kg)
TLH10 0-60	22,000 lb (10,000 kg)	0"-2 3/8" (0-60 mm)	70 lb (32 kg)
TLH10 0-150	22,000 lb (10,000 kg)	0"-5 7/8" (0-150 mm)	136 lb (62 kg)

*Cuando se usa por pares

VDL- GARRA PARA ELEVACIÓN DE TAMBOS DE ACERO CON ARMAZÓN

La garra VDL está compuesta por una eslinga de dos brazos con un anillo ovalado de suspensión y dos mordazas equipadas con un sistema de agarre de armazón.

- Una mordaza única para elevar y manipular tambos de acero de todos tamaños (con armazón)
- Sujeta el tambor en posición horizontal o vertical
- Carga límite de trabajo de hasta 2,200 lb (1,000 kg)

MODELO	CARGA LÍMITE DE TRABAJO	TAMBO Ø (MIN./MAX)	PESO
VDL-1	2,200 lb (1,000 kg)	6"-37 1/2" (150-950 mm)	7.7 lb (3.5 kg)



pal-turn

volteador de cargas

La línea de volteadores de carga Pal-Turn está diseñada para rotar cargas pesadas y/o voluminosas, manteniendo la seguridad en el ambiente de trabajo.

Un motor de velocidades con engranes controla el tubo del Pal-Turn que rota una barra de carga de alto desempeño con dos poleas en cada lado que rotan la carga de manera segura.

La monopolea Pal-Turn está diseñada para usarse en donde se necesiten dos puntos de elevación y se requiera rotar cargas grandes en sincronización.

BENEFICIOS

- No hay riesgo de des-nivelación, resbalo o caída de carga
- No causa daños ni marcas en la carga
- Ahorro en productividad en cuanto a tiempo y personal requerido
- Una máquina eficiente para varias operaciones
- Requiere poco mantenimiento

USOS

- Control de calidad
- Maquinado y ensamblaje
- Acabado final
- Transporte de material
- Mantenimiento de equipo

APLICACIONES

- Metalurgia
- Fábricas
- Ingeniería civil y construcción
- Astilleros puertos y muelles
- Instalaciones de empaçado
- Servicio y mantenimiento

La línea de volteo de cargas Pal-Turn se fabrica a la medida para aplicaciones individuales. Favor de contactar a servicio al cliente de Tractel para más información.



Pal-Turn de Tubo



Mono polea Pal-Turn

	1 Punto de elevación	Puntos de elevación múltiples
	PAL-TURN DE TUBO	PAL-TURN MONO POLEA
Capacidad	1, 2, 5, 10, 20 t	2, 5, 10, 20 t
Longitud de carga	40 a 590" (1 a 15 m) dependiendo de la rigidez de la carga	Depende del número de mono poleas, medio de elevación y rigidez de la carga
Estándar	<ul style="list-style-type: none"> ▪ Control remoto con cable ▪ Sistema de tracción de una velocidad ▪ Velocidad de elevación 30 m/min (98 pie/min) 	
Opciones	<ul style="list-style-type: none"> ▪ Poleas de cadena para cargas en alta temperatura (>80°C) ▪ Modelo operado por batería independiente ▪ Radio control con o sin validación infrarroja ▪ Sistema de tracción de velocidad doble ▪ Regulador de frecuencia ▪ Puntos adicionales de elevación, gancho inferior retráctil ▪ Cadenas o bandas: abiertas o infinitas, ajustadas a la carga, con protección PU en uno o ambos lados ▪ Protección de IP 55 o más <p>Opciones para el Pal-Turn de tubo ÚNICAMENTE</p> <ul style="list-style-type: none"> ▪ Distancia de poleas fija o ajustable ▪ Señal de inclinación de carga (luz y/o sonido) ▪ Armazón de almacenamiento y manipulación 	





MEDICIÓN Y CONTROL

DINAMÓMETROS INDUSTRIALES	p. 41
OTROS DISPOSITIVOS DE MEDICIÓN	p. 46
MEDICIÓN DE ESFUERZO Y MONITOREO	p. 47

Medición y control de fuerzas y cargas en la Industria

Soluciones para múltiples aplicaciones. Certificado de ajuste. ISO 376 opcional.

MODELO	CAPACIDAD	PRECISIÓN	DISPLAY REMOTO	TIPO DE PROTECCIÓN	FUNCIONALIDADES
 handifor®	20 / 50 / 100 / 200 kg	0.5%	No	IP 40	BÁSICO <ul style="list-style-type: none"> Tara Unidades Carga máxima Bloqueo automático
 LLZ2	1 / 3.2 / 6.4 / 12.5 / 20 t	0.3%	No	IP 65	
 LLX1	0.5 / 1 / 2 / 3.2 / 5 / 6.3 / 12.5 / 20 t	0.2%	Si, opcional	IP 65	ESTÁNDAR <ul style="list-style-type: none"> Funcionalidades básicas + Bloqueo automático ajustable Filtro de efectos dinámicos ajustables
 MWX	0.5 / 1 / 2 / 3.2 / 5 / 6.3 / 12.5 / 25 t	0.1%	Si, opcional	IP 65	
 LLX2	0.5 / 1 / 2 / 3.2 / 5 / 6.3 / 10 t	0.1%	Si	IP 66 IP 67 opcional	AVANZADO <ul style="list-style-type: none"> Funcionalidades básicas + Bloqueo automático ajustable Funcionalidades enlistadas abajo
 LLXh	15 / 25 / 50 / 100 / 250 t	0.2%	Si	IP 66 IP 67 opcional	

FUNCIONALIDADES ESPECÍFICAS AVANZADAS

FUNCIONALIDAD	EQUIPO ADICIONAL
Pantalla con luz de fondo	-
Bloqueo de menú de configuración	-
Múltiples alarmas configurables	-
Asociación de varios sensores/displays	Display remoto LLX2
Display LED de alta visibilidad remoto por cable	Unidades de display AL63 o AL128
Registro de datos en PC (1-8 sensores)	Software de conexión dynafor®
Integración IT (1-32 sensores)	Protocolo de comunicación



LLX2 display



AL63

handifor®

mini básculas

El handifor® es ligero, compacto y ergonómico y está hecho para medir fuerzas o cargas pequeñas. El handifor® está diseñado especialmente para condiciones difíciles de medición de carga y mide el peso de sus paquetes, bolsas de envío, correo, materiales en laboratorios y muchos otros materiales que necesitan pesarse.

ESPECIFICACIONES TÉCNICAS

- Hecho para medir fuerzas o cargas pequeñas en distintos ambientes
- Precisión: $\pm 0.5\%$ de capacidad nominal
- Rango de temperatura: de -10°C a 50°C (14°F a 122°F)
- Unidad de medida: kg y lb
- Dígitos LCD de $\frac{9}{16}$ " (14 mm)
- Fuente de energía: dos baterías "AAA" de 1.5 V
- Vida operativa: 100 horas
- Protección: IP 40
- Incluye un grillete y un gancho "S"

MODELO	CLT	PRECISIÓN	DISPLAY MIN.	INCREMENTO	DISPLAY MAX.	PESO
handifor®	40 lb (20 kg)	± 0.2 lb (± 0.1 kg)	0.2 lb (0.1 kg)	0.2 lb (0.1 kg)	55 lb (25 kg)	1.1 lb (0.5 kg)
handifor®	100 lb (50 kg)	± 0.6 lb (± 0.3 kg)	0.4 lb (0.2 kg)	0.4 lb (0.2 kg)	65 kg (143 lb)	1.1 lb (0.5 kg)
handifor®	200 lb (100 kg)	± 1.1 lb (± 0.5 kg)	0.4 lb (0.2 kg)	0.4 lb (0.2 kg)	286 lb (130 kg)	1.3 lb (0.6 kg)
handifor®	400 lb (200 kg)	± 2.2 lb (± 1.0 kg)	1 lb (0.5 kg)	1.1 lb (0.5 kg)	572 lb (260 kg)	4.2 lb (1.9 kg)



medición y control/ dinamómetros industriales/ indicadores de carga

dynafor® LLZ2

indicadores de carga

El dynafor® LLZ2 es un dinamómetro industrial robusto y de precisión de bajo peso. Mide fuerzas de tensión o cargas suspendidas en cualquier posición. El display del dinamómetro mide en libras, kilogramos o decanewtons y ofrece más de 350 horas de vida de batería.

Ideal para monitorear sistemas de elevación, revisar pesaje en fábricas, revisar la tensión en líneas de energía y tensionar cuerdas, entre muchas otras aplicaciones. El diseño del dynafor® LLZ2 con bordes biselados minimiza el riesgo de atorarse durante operaciones de elevación en ambientes difíciles.

ESPECIFICACIONES TÉCNICAS

- Precisión: $\pm 0.3\%$ de capacidad nominal
- Rango de capacidad extendida de 2,000 a 40,000 lb (1 a 20 t)
- Rango de temperatura operativa de -20°C a 50°C (-4°F a 122°F)
- Fuente de energía: dos baterías "AAA" de 1.5 V
- Protección: IP 65 (NEMA 4)
- Display de masa o fuerza
- Dígitos LCD de $\frac{13}{16}$ " (18 mm)

APLICACIONES

- Monitoreo de sistemas de elevación
- Banco de pruebas
- Revisión de datos de ingreso y egreso en fábricas
- Revisión de tensión en líneas de voltaje y cables de tensionamiento
- Revisión de capacidad de arrastre

ACCESORIOS OPCIONALES

- Grilletes
- Ganchos

MODELO	CLT	PRECISIÓN (0.3%)	DISPLAY MIN.	INCREMENTO	DISPLAY MAX.	PESO
LLZ2 - 1 t	2,000 lb (1,000 kg)	± 6.6 lb (± 3 kg)	2 lb (1 kg)	2 lb (1 kg)	2,200 lb (1,100 kg)	1.8 lb (0.8 kg)
LLZ2 - 3.2 t	6,400 lb (3,200 kg)	± 19.8 lb (± 9.6 kg)	10 lb (5 kg)	10 lb (5 kg)	7,040 lb (3,520 kg)	2 lb (0.9 kg)
LLZ2 - 6.3 t	12,600 lb (6,300 kg)	± 39.7 lb (± 18.9 kg)	20 lb (10 kg)	20 lb (10 kg)	13,860 lb (6,930 kg)	3.1 lb (1.4 kg)
LLZ2 - 12.5 t	25,000 lb (12,500 kg)	± 81.6 lb (± 37.5 kg)	40 lb (20 kg)	40 lb (20 kg)	27,500 lb (13,750 kg)	7.1 lb (3.2 kg)
LLZ2 - 20 t	40,000 lb (20,000 kg)	± 132.3 lb (± 60 kg)	100 lb (50 kg)	100 lb (50 kg)	44,000 lb (22,000 kg)	11 lb (5 kg)



dynafor® LLX1

indicadores de carga

El líder en dinamómetros industriales

PRECISO | FUERTE | CONFIABLE

Los dinamómetros dynafor® LLX1 son sensores de fuerza de precisión usados para medir fuerzas e indicar cargas. La forma de los dinamómetros permite el uso de grilletes estándar en ambos lados. Los dinamómetros de esta gama funcionan en todas las posiciones de medición de fuerza y suspendidos para propósitos de pesaje.

PRINCIPIO DE OPERACIÓN

Medición del indicador de esfuerzo de la extensión, en su límite de elasticidad, de un cuerpo de metal sometido a un esfuerzo de tensión. El sensor genera una señal eléctrica proporcional a la carga. Un analizador de micro procesador procesa la señal y la muestra en un display LCD integrado.

ESPECIFICACIONES TÉCNICAS

- Precisión: $\pm 0.2\%$ de la escala completa
- Rango: de 1,000 hasta 40,000 lb ($\frac{1}{2}$ hasta 20 t)
- Dígitos LCD de $\frac{1}{16}$ " (18 mm)
- Baterías de larga duración (incluidas)
- Protección: IP 65 (NEMA 4)
- Aprobado por CEM
- Coeficiente de seguridad: más de cuatro
- Incluye estuche de transporte de plástico
- Opción: Display remoto adicional con costo
- Acreditación mundial
- Rango inalámbrico de hasta 131' (40 m)
- Intercambiabilidad con otros displays
- Grilletes y ganchos giratorios disponibles con costo adicional



MODELO	CARGA LÍMITE DE TRABAJO	PRECISIÓN	DISPLAY MÍNIMO	INCREMENTO	PESO
LLX1 - $\frac{1}{2}$ t	1,000 lb (500 kg)	± 2.2 lb (± 1.0 kg)	0.5 lb (0.2 kg)	0.5 lb (0.2 kg)	2.4 lb (1.1 kg)
LLX1 - 1 t	2,000 lb (1,000 kg)	± 4.4 lb (± 2.0 kg)	1 lb (0.5 kg)	1 lb (0.5 kg)	2.4 lb (1.1 kg)
LLX1 - 2 t	4,000 lb (2,000 kg)	± 8.8 lb (± 4.0 kg)	2 lb (1 kg)	2 lb (1 kg)	2.9 lb (1.3 kg)
LLX1 - 3.2 t	6,400 lb (3,200 kg)	± 13.2 lb (± 6.0 kg)	2 lb (1 kg)	2 lb (1 kg)	3.3 lb (1.5 kg)
LLX1 - 5 t	10,000 lb (5,000 kg)	± 22.0 lb (± 10.0 kg)	5 lb (2 kg)	5 lb (2 kg)	5.0 lb (2.3 kg)
LLX1 - 6.3 t	12,600 lb (6,300 kg)	± 28.6 lb (± 13.0 kg)	5 lb (2 kg)	5 lb (2 kg)	5.0 lb (2.3 kg)
LLX1 - 12.5 t	25,000 lb (12,500 kg)	± 55.0 lb (± 25.0 kg)	10 lb (5 kg)	10 lb (5 kg)	9.5 lb (4.3 kg)
LLX1 - 20 t	40,000 lb (20,000 kg)	± 88.0 lb (± 40.0 kg)	20 lb (10 kg)	20 lb (10 kg)	15.4 lb (7 kg)
LLX1 display	-	-	-	-	0.44 lb (0.2 kg)

dynafor® LLX2

indicadores de carga

El dynafor® de Tractel® LLX2 es un dinamómetro industrial muy innovador que ofrece el mayor grado de ergonomía, precisión, confiabilidad, flexibilidad y resistencia.

ESPECIFICACIONES TÉCNICAS

- Precisión: $\pm 0.1\%$ de la capacidad nominal
- Rango de capacidad de 1,000 a 20,000 lb ($\frac{1}{2}$ a 10 t)
- Rango de temperatura operativa: de -20°C a 40°C (-4 a 104°F)
- Suministro de energía: tres baterías "AA" de 1.5 V
- Protección de sensor: IP 66 (NEMA 4)
- Protección de display: IP 54 (NEMA 3)

CARACTERÍSTICAS Y BENEFICIOS

- Display removible:
 - Conexión de radio 2.4 GHz
 - Rango de 260' (80 m) – muy conveniente para monitorear cargas a distancia
 - Puede transmitir información de carga a un máximo de cuatro displays diferentes
 - Permite que hasta cuatro sensores manden información a un display único, individual o en conjunto
 - Dígitos de LED de 1" (25 mm) con luz de fondo
- Uso posible en conjunto con el software de monitoreo de Tractel® para imprimir o registrar información del display
- Gama de accesorios de cierre – utiliza adaptadores de conexión estándar grado 80 o más
- Resistente a golpes y clima
- Conexión inalámbrica permite operar hasta 16 unidades en proximidad sin interferencia
- Coeficiente de seguridad: mínimo cuatro
- Display removible/ desprendible con batería 1 x Li-on (entregada con cargador)
- La versión estándar del equipo incluye baterías y alimentación de energía en un estuche de transporte

ACCESORIOS OPCIONALES

- Software de monitoreo para PC
- Accesorios de cadena con conexión rápida
- Grilletes de conexión
- Protección: IP 67 (NEMA 6) con precisión de $\pm 0.2\%$ de capacidad nominal y rango de 200' (60 m)



MODELO	CARGA LÍMITE DE TRABAJO	PRECISIÓN	DISPLAY MÍNIMO	INCREMENTO	PESO
LLX2 - $\frac{1}{2}$ t	1,000 lb (500 kg)	± 1.1 lb (± 0.5 kg)	0.5 lb (0.5 kg)	0.2 lb (0.1 kg)	5,1 lb (2.3 kg)
LLX2 - 1 t	2,000 lb (1,000 kg)	± 2.2 lb (± 1 kg)	2.5 lb (1 kg)	0.5 lb (0.2 kg)	5,1 lb (2.3 kg)
LLX2 - 2 t	4,000 lb (2,000 kg)	± 4.4 lb (± 2 kg)	5 lb (2.5 kg)	1 lb (0.5 kg)	5,1 lb (2.3 kg)
LLX2 - 3.2 t	6,400 lb (3,200 kg)	± 6.4 lb (± 3.2 kg)	5 lb (2.5 kg)	1 lb (0.5 kg)	5,1 lb (2.3 kg)
LLX2 - 5 t	10,000 lb (5,000 kg)	± 11 lb (± 5 kg)	10 lb (5 kg)	2 lb (1 kg)	7.5 lb (3,4 kg)
LLX2 - 6.3 t	12,600 lb (6,300 kg)	± 13.9 lb (± 6.3 kg)	10 lb (5 kg)	2 lb (1 kg)	7.5 lb (3,4 kg)
LLX2 - 10 t	20,000 lb (10,000 kg)	± 22 lb (± 10 kg)	25 lb (10 kg)	5 lb (2 kg)	14,3 lb (6,5 kg)
LLX2 display	-	-	-	-	0.44 lb (0.2 kg)

dynafor® LLXh

indicadores de carga

Los dispositivos dynafor® LLXh son indicadores de carga para medir cargas colgantes en libras o kilogramos y fuerzas de tensión (N). La conexión radial (2.4 Ghz) con un rango operativo de 260' (80 m) es permanente entre el sensor dynafor® LLXh y la unidad de display. La forma de los dinamómetros permite el uso de grilletes estándares en ambos lados. Los dinamómetros de esta gama funcionan en todas las posiciones para medir fuerza y para propósitos de pesaje.

PRINCIPIO DE OPERACIÓN

Medición del indicador de esfuerzo de la extensión, en su límite de elasticidad, de un cuerpo de metal sometido a un esfuerzo de tensión. El sensor genera una señal eléctrica proporcional a la carga. Un analizador de micro procesador procesa la señal y la transmite por radiofrecuencia a la unidad de display que inmediatamente muestra la carga aplicada al sensor con el que está conectado. La unidad de display es compatible con todos los sensores de modelos dynafor® LLX2 o LLXh, sin importar su capacidad.

ESPECIFICACIONES TÉCNICAS

- Precisión: $\pm 0.2\%$ de capacidad nominal
- Rango de capacidad de 30,000 hasta 500,000 lb (15 hasta 250 t)
- Rango de temperatura operativa -20 a 40°C (-4 a 104°F)
- Suministro de energía: tres baterías "AA" de 1.5 V
- Protección de sensor: IP 65 (NEMA 5)
- Protección opcional de sensor: IP 67 (NEMA 6)
- Protección de display: IP 54 (NEMA 3)

CARACTERÍSTICAS

- Utiliza la misma tecnología que el dynafor® LLX2, lo que permite el uso del mismo display a distancia con las siguientes características:
 - Rango de 80 m: muy conveniente para monitorear cargas a distancia
 - Conexión inalámbrica que permite operar hasta 16 unidades en proximidad sin interferencia
 - Puede transmitir información de carga a un máximo de cuatro displays diferentes
 - Permite que hasta cuatro sensores manden información a un display único, individual y en conjunto
 - Dígitos de LED de 1" (25 mm) con luz de fondo
- Permite su uso con el software de monitoreo de Tractel® para imprimir o grabar los datos mostrados

ACCESORIOS OPCIONALES

- Software de monitoreo para PC
- Grilletes de conexión
- Protección: IP 67 (NEMA 6) con precisión de $\pm 0.2\%$ de capacidad nominal y rango de 200' (60 m)



MODELO	CARGA LÍMITE DE TRABAJO	PRECISIÓN	DISPLAY MÍNIMO	INCREMENTO	PESO
LLXh - 15 t	30,000 lb (15,000 kg)	± 66 lb (± 30 kg)	50 lb (25 kg)	10 lb (5 kg)	8.8 lb (4 kg)
LLXh - 25 t	50,000 lb (25,000 kg)	± 110 lb (± 50 kg)	100 lb (50 kg)	20 lb (10 kg)	14.5 lb (6,6 kg)
LLXh - 50 t	100,000 lb (50,000 kg)	± 220 lb (± 100 kg)	200 lb (100 kg)	40 lb (20 kg)	33 lb (15 kg)
LLXh - 100 t	200,000 lb (100,000 kg)	± 440 lb (± 200 kg)	500 lb (250 kg)	100 lb (50 kg)	101 lb (46 kg)
LLXh - 250 t	500,000 lb (250,000 kg)	$\pm 1,100$ lb (± 500 kg)	1,000 lb (500 kg)	200 lb (100 kg)	473 lb (215 kg)
LLXh display	-	-	-	-	0.44 lb (0.2 kg)

dynafor® MWX

pesa de grúa

El dynafor® MWX le da la posibilidad de controlar y medir cargas en grúas. Su autonomía de trabajo es excelente de hasta 350 horas de vida de batería. El dynafor® MWX, con su lector LCD, funciones programables y display a distancia, es ideal para pesajes con grúas. Control infrarrojo con LCD y lectura remota disponibles en todos los modelos.

ESPECIFICACIONES TÉCNICAS

- Precisión: $\pm 0.1\%$ de capacidad nominal
- Rango de capacidad de 1,000 hasta 50,000 lb ($\frac{1}{2}$ hasta 25 t)
- Rango de temperatura operativa de -10 a 40°C (14 a 104°F)
- Suministro de energía: tres baterías "AA" de 1.5 V, hasta 350 horas
- Dígitos LCD de $\frac{13}{16}$ " (18 mm)
- Protección IP 65 (NEMA 4)
- La temperatura se compensa automáticamente a la configuración cero cuando el equipo se enciende sin carga

CARACTERÍSTICAS

- Display LCD
- Cero automático en encendido
- Tara sobre rango completo
- Retención de picos: Esfuerzo máximo almacenado en la memoria
- Indicador de batería baja
- Indicador de sobrecarga
- Gancho giratorio o grilletes disponibles como opción para el modelo de 50,000 lb (25 t)

ACCESORIOS OPCIONALES

- Control infrarrojo con un rango de 30' (10 m)
- Control por radio con un rango de 200' (60 m)



MODELO	CARGA LÍMITE DE TRABAJO	PRECISIÓN	DISPLAY MÍNIMO	INCREMENTO	PESO
MWX - $\frac{1}{2}$ t	1,000 lb (500 kg)	± 1.1 lb (± 0.5 kg)	0.5 lb (0.2 kg)	0.5 lb (0.2 kg)	9.5 lb (4.3 kg)
MWX - 1 t	2,000 lb (1,000 kg)	± 2.2 lb (± 1 kg)	1 lb (0.5 kg)	1 lb (0.5 kg)	9.5 lb (4.3 kg)
MWX - 2 t	4,000 lb (2,000 kg)	± 4.4 lb (± 2 kg)	2 lb (1 kg)	2 lb (1 kg)	9.5 lb (4.3 kg)
MWX - 3.2 t	6,400 lb (3,200 kg)	± 6.4 lb (± 3.2 kg)	2 lb (1 kg)	2 lb (1 kg)	9.5 lb (4.3 kg)
MWX - 5 t	10,000 lb (5,000 kg)	± 11 lb (± 5 kg)	5 lb (2 kg)	5 lb (2 kg)	20 lb (9 kg)
MWX - 6.3 t	12,600 lb (6,300 kg)	± 13.9 lb (± 6.3 kg)	5 lb (2 kg)	5 lb (2 kg)	20 lb (9 kg)
MWX - 12.5 t	25,000 lb (12,500 kg)	± 27.5 lb (± 12.5 kg)	10 lb (5 kg)	10 lb (5 kg)	44 lb (20 kg)
MWX - 25 t	50,000 lb (25,000 kg)	± 55 lb (± 25 kg)	20 lb (10 kg)	20 lb (10 kg)	53 lb (24 kg)

dynarope HF 36

tensiómetro

El Dynarope está diseñado para medir fuerzas en cable de acero pre tensionado (cables de sujeción, antenas, torres y postes de alta tensión, soportes, catenarias y cuerdas textiles o cable de acero) que no puedan desmontarse y de los que se necesite saber o confirmar su tensión. El Dynarope se adapta directamente al cable de acero tensionado y simplemente se mantiene en posición girando la manivela. El dispositivo está compuesto por una galga dinamométrica y sensores de tensión, con un display guiado por un microprocesador. La fuerza medida por la galga dinamométrica toma en cuenta los parámetros ingresados como el diámetro, la composición y la estructura del cable.

DISPLAY NUMÉRICO

La tecnología digital permite que el Dynarope contenga una base de datos muy grande de tipos y tamaños de cable. Cuando se trata de una operación "especial", el usuario puede crear su propia base de datos como una función de parámetros específicos.

RÁPIDA INSTALACIÓN Y OPERACIONES DE EXTRACCIÓN

Para operaciones repetitivas de medición, una simple palanca mecánica reemplaza la manija enroscada.

ESPECIFICACIONES TÉCNICAS

- Precisión: <1% de capacidad nominal
- Rango de capacidad de 440 hasta 88,000 lb (200 hasta 40,000 kg)
- Rango de espesor de cable de acero de $\frac{3}{16}$ a $1\frac{3}{4}$ " (5 a 44 mm)
- Rango de temperatura operación de -20 a 60°C (-4 a 140°F)
- Suministro de energía: tres baterías "AA" de 1.5 V, hasta 200 horas
- Muestra masa o fuerza
- Protección IP 65 (NEMA 4)



MODELO	CARGA LÍMITE DE TRABAJO	PRECISIÓN	DISPLAY MÍNIMO	INCREMENTO	PESO
HF 36/1/LPT	400-10,000 lb (200-5,000 kg)	$\frac{3}{16}$ "- $\frac{1}{2}$ " (5-13 mm)	400 lb (200 kg)	10 lb (5 kg)	5.3 lb (2.4 kg)
HF 36/2/LPT	800-40,000 lb (400-20,000 kg)	$\frac{3}{8}$ "- $1\frac{1}{8}$ " (9-28 mm)	400 lb (200 kg)	50 lb (25 kg)	11.5 lb (5.2 kg)

medición y control/ otros dispositivos de medición/ tensiómetro de baja capacidad

dynarope HF 37

tensiómetro de baja capacidad

El Dynarope HF 37 digital está diseñado para medir la tensión en cable con una instalación fácil y rápida directamente en el cable (acero o textil).

ESPECIFICACIONES TÉCNICAS

- Precisión: <1% de capacidad nominal
- Rango de capacidad de 200 hasta 6,000 lb (100 hasta 3,000 kg)
- Rango de tamaño de cable de $\frac{3}{16}$ a $1\frac{1}{16}$ " (5 a 18 mm)
- Temperatura de operación de -20 a 60°C (-4 a 140°F)
- Suministro de energía: tres baterías "AA" de 1.5 V, hasta 125 horas
- Muestra masa o fuerza
- Protección IP 65 (NEMA 4)



MODELO	CARGA LÍMITE DE TRABAJO	PRECISIÓN	DISPLAY MÍNIMO	INCREMENTO	PESO
HF 37/1/LPT	200-3,000 lb (100-1,500 kg)	$\frac{3}{16}$ "- $\frac{1}{2}$ " (5-13 mm)	110 lb (50 kg)	2 lb (1 kg)	4.9 lb (2.2 kg)
HF 37/2/LPT	400-6,000 lb (200-3,000 kg)	$\frac{5}{16}$ "- $1\frac{1}{16}$ " (8.4-18 mm)	110 lb (50 kg)	5 lb (2 kg)	4.9 lb (2.2 kg)

dynasafe® HF 31 y HF 32

serie universal de limitadores de carga

Los limitadores de carga universales Tractel® HF 31 y HF 32 son modelos de abrazadera diseñados para transporte el elevado de grúas viajeras y ofrece durabilidad y confiabilidad inigualables.

MODELO HF 31

- Repetitividad: $\pm 1\%$ de capacidad nominal
- Rango de capacidad de 450 a 6,400 lb (200 a 3,200 kg) por parte de línea de elevación
- Rango de espesor de cable de acero de $\frac{3}{16}$ " a $\frac{5}{8}$ " (5 a 16 mm)
- Temperatura de operación de -30 a 80°C (-22 a 176°F)
- Opera con 220 V y consume un máximo de 4 Amp.
- Protección de clima a IP 63 (NEMA 3)
- Dos micro interruptores integrados permiten uno o dos umbrales de seguridad (puntos fijos)
- Fácil de instalar, NO requiere desmontaje de cables de carga de polipastos
- Fabricado con aluminio de calidad aeroespacial con tratamiento de superficie anodizada
- No requiere mantenimiento
- No requiere ninguna otra interfaz
- Incluye contactos NA (Normalmente Abierto) y NC (Normalmente Cerrado)
- Incluye cable de conexión de 6' (2 m)

MODELO SERIE A ESTÁNDAR HF 32

- Repetitividad: $\pm 1\%$ de capacidad nominal
- Rango de capacidad de 600 a 24,000 lb (300 a 12,000 kg)
- Rango de espesor de cable de acero de $\frac{1}{4}$ " a $1\frac{3}{8}$ " (17 a 36 mm)
- Temperatura de operación de -30 a 80°C (-22 a 176°F)
- Conmutación máxima 220 V/5 A
- Protección: IP 55 (NEMA 4)
- Se monta directamente en el extremo del cable
- Incluye cable de conexión de 2 m
- No requiere monitor (Incluye contactos NA y NC)
- Instalación rápida

MODELO DE ALTA PRECISIÓN SERIE B HF 32

- Repetitividad: $\pm 0.5\%$ de capacidad nominal
- Rango de capacidad de 200 a 12,000 lb (100 a 6,000 kg)
- Rango de tamaño de cable de acero $\frac{1}{4}$ " a 1" (17 a 26 mm)
- Temperatura de operación de -30 a 80°C (-22 a 176°F)
- Conmutación de hasta 12 V DC
- Protección: IP 55 (NEMA 4)
- Protección opcional: IP 67 (NEMA 6)
- Amortiguador ajustable para compensar los efectos dinámicos HF 85
- Salidas para sirena auditiva, estrobo visual y dos interruptores (NA y NC)
- Requiere un monitor mecánico HF 85
- Incluye cable de conexión de 6' (2 m)

Cumple con ANSI/ASME HST-4M dispositivo de límite de sobrecarga

MODELO	CABLE DE ACERO Ø	CAPACIDAD DE LÍNEA ÚNICA
HF 31/1/A2	$\frac{3}{16}$ "- $\frac{5}{8}$ " (5-16 mm)	400-6,400 lb (200-3,200 kg)
HF 32/2/A	$\frac{1}{4}$ "-1" (17-26 mm)	600-12,000 lb (300-6,000 kg)
HF 32/3/A	$1\frac{1}{4}$ "- $1\frac{3}{8}$ " (27-36 mm)	2,000-24,000 lb (1,000-12,000 kg)
HF 32/1/B*	$\frac{3}{16}$ "- $\frac{5}{8}$ " (5-16 mm)	400-6,400 lb (200-3,200 kg)
HF 32/2/B*	$\frac{1}{4}$ "-1" (17-26 mm)	200-12,000 lb (100-6,000 kg)
HF 32/3/B*	$1\frac{1}{4}$ "- $1\frac{3}{8}$ " (27-36 mm)	2,000-24,000 lb (1,000-12,000 kg)

* El tipo B se tiene que usar con un monitor HF 85 para amplificar la señal del micro interruptor. Se recomienda el tipo B con monitor HF 85 cuando se necesita absorber los efectos dinámicos de la grúa.



dynasafe® HF 05

celda limitadora de carga de tensión | celda mecánica a punto muerto

La celda mecánica de carga de dynasafe® HF 05 está diseñada para ofrecer un punto de disparo en sistemas de elevación que tienen un punto muerto. El limitador de carga genera un tipo de señal de “todo o nada” en caso de que se supere el valor objetivo programable. Está disponible en versión con uno o dos umbrales de carga.

ESPECIFICACIONES TÉCNICAS

- Repetitividad: ±1%
- Rango de capacidad de 1,000 a 24,000 lb (500 a 12,000 kg)
- Temperatura operativa de -30 a 80°C (-22 a 176°F)
- Protección: IP 54 (NEMA 3)
- Incluye cable de conexión de 6' (2 m)
- Conmutación de hasta 220 VA C/4 A
- Procedimiento simple de ajuste y fácil instalación
- Se monta directamente en la cuña en el extremo donde se encuentra el punto muerto



MODELO	CAPACIDAD	MODELO A CON 1 PUNTO DE DISPARO	MODELO A CON 2 PUNTOS DE DISPARO	MODELO B CON 1 PUNTO DE DISPARO Y MONITOR HF85	PESO
HF 05/1	1,000 lb (500 kg)	■	■	■	0.5 lb (0.23 kg)
HF 05/2	2,500 lb (1,250 kg)	■	■	■	0.5 lb (0.23 kg)
HF 05/3	4,000 lb (2,000 kg)	■	■	■	1 lb (0.45 kg)
HF 05/4	6,400 lb (3,200 kg)	■		■	2 lb (0.9 kg)
HF 05/5	10,000 lb (5,000 kg)			■	1.5 lb (0.7 kg)
HF 05/6	16,000 lb (8,000 kg)			■	1.5 lb (0.7 kg)
HF 05/7	24,000 lb (12,000 kg)			■	1.5 lb (0.7 kg)

dynasafe® HF 35

limitador de carga electrónico

El dynasafe® HF 35 es una celda electrónica de carga diseñada para medir el esfuerzo aplicado en sistemas de elevación que usan puntos muertos. Se recomienda esta celda de carga por su simplicidad y capacidad de rápida instalación.

ESPECIFICACIONES TÉCNICAS

- Precisión: $\pm 3\%$ de la capacidad nominal
- Capacidades de carga máxima de 40 a 40,000 lb (20 a 20,000 kg)
- Temperatura operativa de -30 a 80°C (-22 a 176°F)
- Se monta directamente en el extremo del cable de acero
- Rápida instalación
- Requiere monitor (HF 80)

CABLE Ø	CAPACIDAD	SEÑAL DE SALIDA			
		MV/V	FRECUENCIA	0-10 V	4-20 MA
3/16"-1 1/4" (5-45 mm)	40-40,000 lb (20-20,000 kg)	■	■	■	■



dynasafe® HF 10

celda electrónica limitadora de carga

El dynasafe® HF 10 se diseñó para medir el esfuerzo aplicado en sistemas de elevación que usen un punto muerto. Se recomienda para instalaciones que requieren un alto grado de precisión. Otra ventaja es su reducido tamaño, dado que se pierde muy poco espacio de altura. Para usarse en conjunto con monitores HF 80 o displays HF 87.

Mida el HF 10 simplemente igualando la capacidad. Para hacerlo, elija un modelo con una capacidad mayor que la capacidad de la grúa dividida entre el número de caídas.

ESPECIFICACIONES TÉCNICAS

- Precisión: $\pm 0.3\%$ de carga nominal
- Capacidades máximas de carga de 40 a 40,000 lb (20 a 20,000 kg)
- Temperatura de operación de -30 a 80°C (-22 a 176°F)
- Protección: IP 65 (NEMA 4)
- Se monta directamente en la cuña en el extremo donde se encuentra el punto muerto
- Reemplazo sencillo de cable de acero (no requiere re-calibración)
- Apto para display de peso
- Requiere monitor (HF 80) y/o display AL63

CABLE Ø	CAPACIDAD	SEÑAL DE SALIDA			
		MV/V	FRECUENCIA	0-10 V	4-20 MA
-	40-40,000 lb (20-20,000 kg)	■	■	■	■

NOTA: La precisión de la escala depende del número de caídas o ramales.



dynasafe® HF 50

eje dinamométrico

Pernos de carga basados en tecnología de sensores de tensión que se utilizan particularmente para limitar y reflejar cargas. Se usa en conjunto con monitores HF 80 o displays HF 87. El perno de carga se diseña de acuerdo con las especificaciones del cliente.

Dado que los ejes HF 50 se hacen a medida, cada uno se cotiza individualmente de fábrica.

ESPECIFICACIONES TÉCNICAS

- Precisión: ±0.5 %
- Temperatura de operación de -20 a 80°C (-4 a 176°F)
- Protección: IP 65 (NEMA 4)
- Fabricados a medida para reemplazar el perno de cualquier aparejo de carga superior (más preciso) o polea inactiva (más barato)
- Ideal para reflejar peso preciso
- Sin pérdida de espacio superior
- La única solución disponible cuando no hay un punto muerto
- Requiere monitor (HF 80) y/o display AL63



CABLE Ø	CAPACIDAD	SEÑAL DE SALIDA			
		MV/V	FRECUENCIA	0-10 V	4-20 MA
3/4"-11 13/16" (19-300 mm)	Hecho a la medida por proyecto	■	■	■	■

medición y control/ medición y monitoreo de esfuerzo/ sensores electrónicos

dynasafe® solutions

celdas de carga para sistemas típicos de poleas de grúas puente

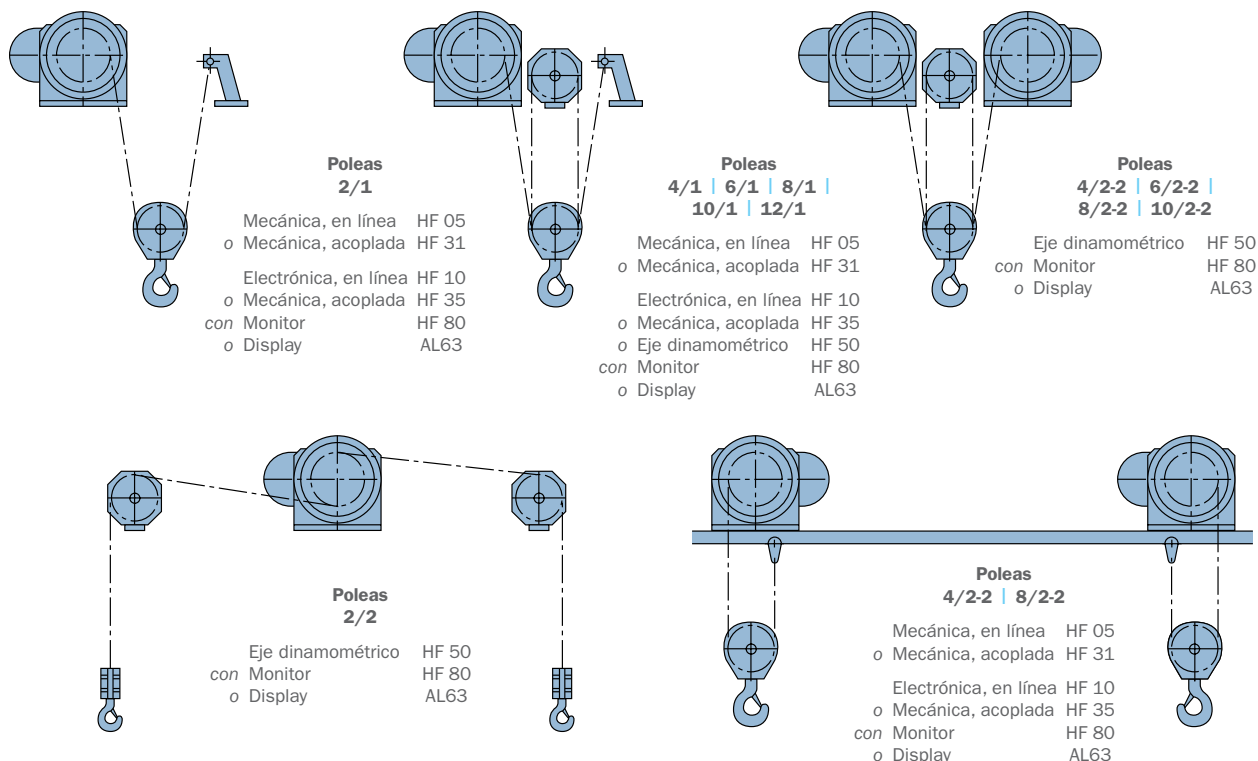

dynafor® y dynasafe®

monitores, displays y conectores

KIT DE DISPLAY DYNASAFE® AL63

- De 1 a 4 sensores con función de suma automática
 - Tara, retención de picos, selección de unidades con control remoto TLC
 - Filtro de efectos dinámicos ajustable
 - Comunicación de redes por medio del cable BUS RS 485
- El kit incluye
 - Display dynasafe® AL63
 - Control remoto TLC 2.4 GHz
 - Caja de conexiones
 - Cuatro bloques silenciosos
 - Dos liberadores de tensión adicionales
- Accesorios disponibles:
 - Acondicionador de señal dynafor® LLXt RS 485
 - Caja de conexiones dynafor®
 - Cable BUS RS 485 dynafor®
 - Suministro de energía 12 Vcc para dynasafe® AL63
 - Suministro de energía 5 Vcc para dynafor® LLXt RS
 - Software de ajuste dynafor®
 - Control remoto TLC 2.4 GHz

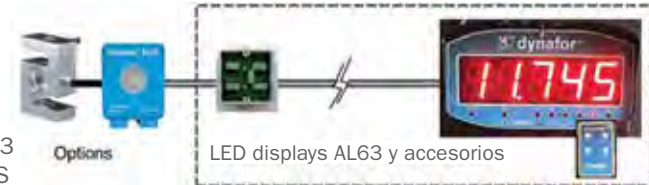

ACONDICIONADOR DE SEÑAL DYNAFOR® LLXt

Convierte la celda existente a una célula de salida RS 485.

- Accesorios disponibles:
 - Módulo inalámbrico dynafor® LLXt
 - Módulo RS 485 dynafor® LLXt
 - Software de ajuste



MONITOR DYNASAFE® HF 80

Se usa para frecuencia en celdas de salida.

- **HF 80/1**
- Monitor estándar con punto de disparo ajustable
- Tres niveles de umbrales ajustables
- Dos salidas de relevadores: 220 V DC 10 A
- Filtro de efecto dinámico



CONVERTIDOR DE FRECUENCIA DYNASAFE® HF 84

- **HF 84/1**
- Convierte la celda existente a una frecuencia de celda de salida
- Ganancia ajustable y cero
- Para 1 celda de carga



ACCESORIOS DEL LIMITADOR DE CARGA MECÁNICO

- **HF 90/1**
- Alarma electrónica
- **HF 90/2**
- Luz intermitente



servicios tractel®

Tractel® , está a su servicio y ofrece servicios de calibración a dynafor® y cuenta con un departamento completo de servicio para reparación y mantenimiento de todos los equipos que vendemos.



¡CALIBRACIÓN DE CELDAS DE CARGA!

En Tractel®, nuestro laboratorio calibra toda su gama de productos.

- Servicio rápido
- Incluye certificado de calibración avalado por EMA (Entidad Mexicana de Acreditación)
- Capacidad de hasta 250 t

¿ES IMPORTANTE LA CALIBRACIÓN?

Las compañías certificadas por ISO calibran herramientas e instrumentos anualmente. Tractel® recomienda la calibración anual para evitar fallas en los equipos

NOTA: Nuestro equipo de prueba es trazable con los estándares ISO 376



SERVICIO Y REPARACIONES

Contamos con centros de servicio autorizados por Tractel® para el mantenimiento y reparación de sus equipos. Es importante mantener los equipos en buen estado, ya que esto se traduce con múltiples beneficios:

- **Extiende la vida del equipo** – el equipo con buen mantenimiento simplemente dura más.
- **Eficiencia operativa mejorada** – garantiza que el equipo opera en los mejores niveles de desempeño.
- **Previene costosos periodos inactivos** – el anticipar y prevenir problemas futuros antes de que ocurran ayuda a evitar periodos inactivos.
- **Revisión de operación adecuada** – Garantiza que la máquina y sus componentes operan correctamente.

PIEZAS

- Gran inventario de piezas para reemplazos
- Repuestos confiables traídos directamente desde la planta de origen. Así sus equipos siempre mantendrán la garantía de fábrica.



ACCESO TEMPORAL

COMPONENTES CLAVE (PARA ELEVACIÓN DE PERSONAS)	p. 54
HAMACAS O BALSAS	p. 60
ANCLAJE SUSPENDIDO	p. 71
ACCESO ASISTIDO (APLICACIONES EN INDUSTRIA EÓLICA)	p. 76

tirak®

cabrestantes para elevación de personas serie L

Los cabrestantes tirak® serie L, con su diseño compacto y ligero, cumplen con los más altos requerimientos de carga de trabajo útil y restricciones de espacio. Pequeños y ligeros, pero poderosos, pueden usarse con cargas de hasta 1,000 kg. Los cabrestantes de la serie L usan un sistema guía de disco único y rieles de presión con resortes para sujetar el cable de acero. Dado que el cable no se almacena en el cabrestante, poseen una capacidad de elevación de longitudes ilimitadas.

Nuestros cabrestantes tirak® también están disponibles en versión neumática. Son ideales para toda aplicación en la que el suministro de energía eléctrica no está disponible o no pueda usarse.

CARACTERÍSTICAS

- Consumo de energía reducido en un 20%, el cabrestante es menos sensible a un suministro de energía bajo
- Entre los cabrestantes más ligeros del mercado, diseñado ergonómicamente
- La tecnología tirak® es conocida por tener menos piezas, lo que resulta en un costo de mantenimiento menor
- Velocidad de 33 pie/min (10 m/min) manteniendo alta productividad
- Luz indicadora de bajo voltaje en modelos monofásicos lo que reduce los servicios
- Uso extendido de cable de acero, más de 3,000 ciclos con el cable de acero recomendado por Tractel®
- Nueva tecnología
 - Carcasa de aluminio de alta resistencia
 - Acero de alta resistencia para los engranajes
 - Dureza especial para superficies engranadas
 - Aceite sintético para reducir fricción y ofrecer un rango de temperatura de uso más amplio
 - Baleros radiales
 - Sistema de presión con un rodillo
- Cumple con los requerimientos CSA y UL

Dispositivo de sobrevelocidad blocstop® BSO



OPCIONAL

- Contador de horas para dar mantenimiento regular de servicio

CABRESTANTE ELÉCTRICO TIRAK® SERIE L

33 PIE/MIN (10 M/MIN) CON DISPOSITIVO DE SOBREVOLUCIDAD BSO

MODELO	DESCRIPCIÓN	CARGA CALCULADA	AMPERAJE	PESO
LE501PA1	5/16" (8.4 mm) 110 V*/1 fase con BSO 500	1,000 lb	10.5 A	84 lb (38.1 kg)
LE501P1	5/16" (8.4 mm) 220 V/1 fase con BSO 500	1,000 lb	6.8 A	84 lb (38.1 kg)
LE500P1	5/16" (8.4 mm) 220 V/3 fase con BSO 500	1,000 lb	4.8 A	73 lb (33.1 kg)
LE501P2	5/16" (8.4 mm) 220 V/1 fase con BS/BSO 500	1,000 lb	6.8 A	89 lb (40.4 kg)
LE500P2	5/16" (8.4 mm) 220 V/3 fase con BS/BSO 500	1,000 lb	4.8 A	78 lb (35.4 kg)

*Nota: el cabrestante 110 V con una velocidad de 6 m/min (20 pie/min)

NUMÁTICO (CONTROL DIRECTO)

33 PIE/MIN (10 M/MIN) CON DISPOSITIVO DE SOBREVOLUCIDAD BSO

MODELO	DESCRIPCIÓN	CARGA MÁX.	PESO
LA500P1	5/16" (8.4 mm) 85 PSI y 60 CFM con BSO 500	1,000 lb	65 lb (29.5 kg)
LA500P2	5/16" (8.4 mm) 85 PSI y 60 CFM con BS/BSO 500	1,000 lb	70 lb (31.8 kg)

tirak®

cabrestantes para elevación de personas series T y X

Los cabrestantes tirak® serie X son modelos estándares ligeros de alto rendimiento para todas las aplicaciones de elevación para personas. La serie X cubre un amplio rango de cargas de trabajo útiles de hasta 4,400 lb e incluso de hasta 5,300 lb para cabrestantes de propulsión por aire (vea la siguiente página). La serie T tiene una carga de trabajo útil de hasta 2,000 lb.

La serie X utiliza un sistema de guiador de disco único y de presión con resortes para sujetar el cable de acero. La serie T utiliza un sistema guiador de doble disco lo que permite trasladarse en ambas direcciones a toda capacidad.

Nuestros cabrestantes tirak® también están disponibles en versión neumática. Son ideales para toda aplicación en la que el suministro de energía eléctrica no está disponible o no pueda usarse.

FEATURES

- Extremadamente duradero
- Capacidad de carga desde 700 hasta 4,400 lb
- Fácil de dar mantenimiento
- Confiabilidad superior
- Rango de voltaje 110 a 480
- Cabrestantes neumático y eléctrico disponibles
- Aplicaciones especiales disponibles
- Características de seguridad integradas
- Cumple con los requerimientos CSA y UL

OPCIONES

- Botonera inalámbrica
- Botonera alámbrica

¡EL ESTÁNDAR DE LA INDUSTRIA!



CABRESTANTE ELÉCTRICO TIRAK®

TIPO	XE301P	XE501PA	XE701P ¹	LE501P	LE500P	LE501P	TE1020P	XE1020P	XE2050P	
Carga permitida	700 lb	1,000 lb	1,500 lb	1,000 lb	1,000 lb	1,000 lb	2,000 lb	2,200 lb	4,400 lb	
Velocidad de elevación	33 pie/min (10 m/min)	35 pie/min (11 m/min)	35 pie/min (11 m/min)	35 pie/min (11 m/min)	35 pie/min (11 m/min)	35 pie/min (11 m/min)	35 pie/min (11 m/min)	32 pie/min (9.8 m/min)	23 pie/min (7 m/min)	
Peso*	82 lb (37.2 kg)	109 lb (49.5 kg)	126 lb (57.2 kg)	84 lb (38.1 kg)	73 lb (33.1 kg)	84 lb (38.1 kg)	174 lb (78.9 kg)	123 lb (55.8 kg)	185 lb (83.9 kg)	
Tipo	0.55 kW	1.1 kW	1.5 kW	0.55 kW	1.0 kW	1.0 kW	2.2 kW	2.4 kW	3.1 kW	
Voltaje	110 V (220 V)	220 V	220 V	110 V	220 V	220 V	200 V	220 V	220 V	
Amperaje	10.5 A (5.2 A)	9.5 A	12 A	10.5 A	4.8 A	6.8 A	9.4 A	10 A	16 A	
Fase (3 fases)	Una (Tres)	Una	Una	Una	Tres	Una	Tres	Tres	Tres	
CABLE MAXIFLEX	Díámetro	5/16" (8.4 mm)	5/16" (8.4 mm)	5/16" (8.4 mm)	5/16" (8.4 mm)	5/16" (8.4 mm)	3/8" (9.5 mm)	3/8" (9.5 mm)	1/2" (14 mm)	
	Resistencia mínima a la ruptura	10,000 lb (4,500 kg)	10,000 lb (4,500 kg)	10,000 lb (4,500 kg)	10,000 lb (4,500 kg)	10,000 lb (4,500 kg)	10,000 lb (4,500 kg)	15,000 lb (6,800 kg)	15,000 lb (6,800 kg)	35,000 lb (15,800 kg)
	Construcción	5x19, 4x26, 5x26, 6x19 con alma de fibra, preformado, galvanizado,			5x19 o 5x26	5x19 o 5x26	5x19 o 5x26	5x19, 4x26, 5x26, 6x19 galvanizado IWRC		5x26 o 6x26

*Incluye freno secundario BSO.

Los cabrestantes neumáticos y eléctricos tienen disponible control directo o remoto bajo pedido para todos los modelos. Favor de contactarnos si requiere más información.

tirak®

cabrestantes neumáticos para aplicaciones especiales

En algunas aplicaciones, el uso de aire comprimido es la mejor forma de accionar un tirak®. Cuando la instalación no permita el uso de energía eléctrica o cuando el aire comprimido esté disponible fácilmente, los cabrestantes neumáticos Tirak son la mejor solución.

El principio operativo del tirak® es el mismo. En lugar de usar un cable de energía, se conecta un compresor por medio de una manguera de aire al tirak® que proporciona el aire con la presión y volumen adecuados. Es una opción sencilla y segura.

Ambas versiones de nuestros cabrestantes tirak®, el eléctrico y el neumático, se fabrican siempre siguiendo los estándares más altos de calidad y están certificados para aplicaciones de elevación de personas.

CARACTERÍSTICAS

- Extremadamente durable
- Capacidad de carga de 700 a 5,300 lb
- Mantenimiento sencillo
- Confiabilidad superior
- Características de seguridad integradas
- Cumple con requerimientos CSA y UL



FRL integral
(Filtro, regulador y lubricador)
La unidad de preparación de aire se vende por separado.

CABRESTANTES NEUMÁTICOS TIRAK®

TIPO	XA300P	XA500P	XA700P1	LA500P	TA1020P2	XA1020P2	XA2050P3	XA2650P	
Carga calculada	700 lb	1,000 lb	1,500 lb	1,000 lb	2,000 lb	2,200 lb	4,400 lb	5,300 lb	
Velocidad de elevación	0-30 pie/min (0-9 m/min)	0-30 pie/min (0-9 m/min)	0-30 pie/min (0-9 m/min)	0-20 pie/min (0-6 m/min)	0-30 pie/min (0-9 m/min)	0-23 pie/min (0-7 m/min)	13 pie/min (4 m/min)	13 pie/min (4 m/min)	
Consumo	30 cfm	53 cfm	53 cfm	60 cfm	100 cfm	100 cfm	160 cfm	160 cfm	
Presión operativa	85 psi	85 psi	85 psi	85 psi	85 psi	85 psi	85 psi	85 psi	
CABLE MAXIFLEX	Diámetro	5/16" (8.4 mm)	5/16" (8.4 mm)	5/16" (8.4 mm)	5/16" (8.4 mm)	3/8" (9.5 mm)	3/8" (9.5 mm)	9/16" (14 mm)	9/16" (14 mm)
	Resistencia mínima a la ruptura	10,000 lb (4,500 kg)	10,000 lb (4,500 kg)	10,000 lb (4,500 kg)	10,000 lb (4,500 kg)	15,000 lb (6,800 kg)	15,000 lb (6,800 kg)	35,000 lb (15,800 kg)	35,000 lb (15,800 kg)
	Construcción	5x19, 4x26, 5x26, 6x19 con alma de fibra, preformado, galvanizado,			5x19 or 5x26	5x19, 5x26, 4x26, 6x19 galvanizado IWRC		5x26, 6x26	

Los cabrestantes neumáticos y eléctricos tienen disponible control directo o remoto bajo pedido para todos los modelos. Favor de contactarnos si requiere más información.

tirak®

cabrestantes de radio control con carrete integrado

Ceda el control de posición y movimiento al operador. No más señales con las manos o falla de comunicación que pueda ser peligrosa para el trabajador.

MODELO XE301P

- Carga calculada 700 lb
- Velocidad constante de 33 pie/min (10 m/min)
- Energía 110 V, 12 A, 0.55 kw
- Control por radio FCC 458 MHz
- Temperatura de operación de -35°C a 40°C (-31°F a 104°F)
- Factor de resistencia > 4 a 1 en cabrestante
- Capacidad de carrete 320' x 5/16" (100 m x 8.4 mm)
- Interruptor con paro de emergencia
- Luz LED indicadora de encendido en el control radial
- Cumple con los requerimientos CSA y UL

3 FRENOS

- Freno secundario que evita el desgaste del cable de acero
- Freno de descenso controlado para descenso de emergencia sin energía
- Freno electromagnético primario

El cabrestante es adecuado para una variedad de aplicaciones incluyendo el uso de botonera colgante alámbrica. Contáctenos para más información acerca de su aplicación.



cabrestantes de control remoto tirak® XE301P

tirak®

carretes pasivos para cable de acero

Diseñados para aplicaciones en las que tiene que mantenerse el control del cable de acero durante la operación.

El carrete pasivo está disponible para 131', 162' y 196' (40, 50 y 60 m) en cable de 5/16" (8.4 mm). El carrete automático está diseñado para los cabrestantes eléctricos tirak® por los que atraviesa un cable de acero (series X-300, X-500, X-700 y T-1000). El uso del carrete para cable de acero ofrece una solución práctica y compacta para tareas que necesiten que el cable de acero esté en un espacio confinado.

APLICACIONES

- Tareas variadas de elevación en sitios de construcción,
- Arrastre de carros o vagones de materiales u otro equipo de transporte
- Manejo de materiales en teatro, televisión o estudios cinematográficos
- Trabajos con postes y antenas, etc.

CARRETES PASIVOS CON CABLE DE ACERO DE 5/16" (8.4 MM)

8288	Tambor de 131' (40 m)
5048	Tambor de 162' (50 m)
12958	Tambor de 196' (60 m)



Cabrestante tirak® con carrete pasivo en una plataforma

blocstop®

freno secundario

El blocstop® es un dispositivo secundario de seguridad anti caídas adaptado al cable de acero de un cabrestante tiraf® o tirak®. El blocstop® también está diseñado para sostener o sujetar cualquier carga durante aplicaciones de elevación y arrastre.

EL BLOCSTOP® SE PUEDE USAR...

- ...montado en un cable de acero secundario, el blocstop® sostendrá la carga de manera segura en caso de que hubiese algún defecto en el cable de acero de suspensión primario o falle el dispositivo de elevación
- ...montado en un cable de acero suspendido o tensionado, el blocstop® protege la carga en caso de que falle el dispositivo primario de elevación/tensionamiento
- ...montado en puertas elevadas de almacenes, para sostener de manera segura la puerta abierta y evitar que se cierre la puerta muy rápido cuando se detecten condiciones de velocidad elevada.

BLOCSTOP® AUTOMÁTICO BSO

Cuando la velocidad es elevada, el blocstop® automáticamente se activa y asegura el cable de acero. El modelo BSO se puede montar en el cable de acero de suspensión principal o en un cable de acero de seguridad separado.

SUSPENSIÓN AUTOMÁTICA DE UNO O DOS CABLES CON SISTEMA DE FRENADO DE ALTA VELOCIDAD

	BSO 500 o BS/BSO 500*	BSO 1020 o BS/BSO 1020*	BSO 2050
Capacidad	1,500 lb (680 kg)	3,200 lb (1,450 kg)	4,400 lb (2,000 kg)
Cuerda	5/16" (8.4 mm)	3/8" (9.5 mm)	1/2" (14 mm)
Peso	10.4 lb (4.7 kg)	13.2 lb (6 kg)	30.8 lb (14 kg)

*Desconectores eléctricos disponibles para sistemas de cable de acero doble.
Cargas calculadas únicamente para manejo de material



blocstop® BSO



blocstop® BS/BSO

maxiflex

cable de acero

El cable de acero es un componente integral de todos los cabrestantes y polipastos de Tractel® (excepto de los polipastos de cadena, desde luego). El seleccionar el cable de acero correcto y seguir un programa de mantenimiento e inspección garantizará que sus cabrestantes operen eficientemente durante muchos años. El uso del cable de acero Maxiflex en todos nuestros cabrestantes manuales y eléctricos garantizará el nivel más alto de desempeño para su equipo. El cable de acero Maxiflex está diseñado y fabricado específicamente para usarse en productos Tractel®. La selección apropiada garantizará la vida de servicio más larga posible al cable de acero. Si tiene alguna pregunta, favor de contactar a nuestro Departamento de Ingeniería para recibir asistencia, (esto se requiere en situaciones en las que la carga puede girar libremente o cuando se usan carretes).

GUÍA DE SELECCIÓN PARA CABLE DE ACERO

SERIES DE LÍNEAS DE PRODUCTO	DIÁMETRO DE CABLE DE ACERO	CONSTRUCCIÓN APROBADA DE CABLE DE ACERO
scafor® 408C	5/16" (8.4 mm)	5x19* y 6x19
tirak® X300/X500/X700 ¹ y T1000 ²	5/16" (8.4 mm)	4x26, 5x19*, 5x26 y 6x17 ²
tirak® L500	5/16" (8.4 mm)	5x19* y 5x26
tirak® X1020 ¹ and T1020 ²	3/8" (9.5 mm)	5x19* y 5x26
tirak® X1030	10.2 mm	5x26
tirak® X2050	1/2" (14.3 mm)	5x26

*La mejor elección para la mayoría de las situaciones

¹ Llame al departamento de ingeniería para aplicaciones con carretes o cuando la carga pueda girar

² Se clasifica 6x17 como 6x19, que puede tener 15-26 hilos por torón.



griphoist® /tirfor® y scafor® polipastos manuales

Ofrecemos los polipastos manuales clasificados UL griphoist®/tirfor® y scafor® como una alternativa económica a los cabrestantes motorizados.

Nuestros griphoist® y scafor® son los polipastos de cable de acero originales, diseñados para elevar y bajar su plataforma con una palanca telescópica fácil de usar. La serie TU griphoist®/tirfor® tiene clasificación UL para su uso como cabrestante de andamios. Todos los modelos usan un cable de acero galvanizado de alta calidad que resiste tirones y malformaciones en el cable que podrían dañar el mecanismo interno.

El cabrestante manual scafor®, desarrollado para ofrecer máxima seguridad y facilidad de uso al mismo tiempo, se adapta a nuestras plataformas de una persona, asientos de trabajo y otras plataformas dado que se puede adaptar fácilmente a cualquier estribo.



griphoist®/tirfor®
polipastos manuales



scafor® 408

MODELO	TU17	TU28	TU32	SCAFOR® 408
Desplazamiento de cable/ elevación por tirón	2" (50 mm)	2.2" (56 mm)	1.2" (30 mm)	3" (76 mm)
Capacidad para elevación de personas	1,500 lb	3,000 lb	6,000 lb	880 lb
Peso unitario	18.7 lb (8.4 kg)	41 lb (18.6 kg)	64 lb (29 kg)	23 lb (11 kg)
Peso del cable de acero	8 lb/30' (3.6 kg/9 m)	28.9 lb/60' (13 kg/18 m)	8 lb/30' (3.5 kg/9 m)	-
Dimensiones de la máquina	20¾" x 9¾" x 4½" (825x284x113 mm)	26" x 13" x 5¾" (660x360x145 mm)	27" x 13" x 6½" (685x365x156 mm)	-
Manivela (cerrada/extendida)	18"/28" (450/730 mm)	26"/45" (648/1,147 mm)	26"/45" (648/1,147 mm)	-
Diámetro del cable de acero	⅝" (8.4 mm)	⅞" (11.5 mm)	⅝" (16.3 mm)	⅝" (8.4 mm)
Resistencia a rotura mínima del cable de acero	10,000 lb (4,500 kg)	20,000 lb (9,000 kg)	40,000 lb (18,000 kg)	10,000 lb (4,500 kg)

Capacidades únicamente para elevación de personas - Para capacidades en manejo de material vea la página 10.

skysafe®

canastillas de trabajo

Plataformas de trabajo temporal ligeras, simples, rápidas y eficientes.

Tenemos una gama de plataformas de acceso temporal simples, diseñadas para inspección, limpieza, reparación de edificios, cuando el trabajo se tiene que hacer rápidamente.



Estribo de canastilla de trabajo
Ancho 3'3" (1 m)
Plataforma skysafe®
(también disponible en 6' [2 m])



REQUERIMIENTOS PARA LA CANASTILLA DE TRABAJO SKYSAFE®

NUMERO DE PIEZA	DESCRIPCIÓN	CANASTILLA DE TRABAJO 3'3" (1 M)	CANASTILLA DE TRABAJO 6'6" (2 M)
PASO 1: Elija uno de los siguientes			
PMR1600D	Sección de plataforma rígida skysafe® 3'3" (1 m) con cuatro soportes H	1	
PMR1700D	Sección de plataforma rígida skysafe® 6'6" (2 m) con cuatro soportes H		1
PKR1700DK	Sección de plataforma modular skysafe® 6'6" (2 m) con piso y dos rieles laterales		1
PASO 2: Agregue los otros componentes			
PMR0720D	Estribo-C intermedio skysafe® (base ancha)	1	1
PMR0030B	Estructura de soporte skysafe®	2	2
	Capacidad	500 lb (225 kg)	500 lb (225 kg)

PMR1700DK

Sección de plataforma rígida 6'6" (2 m)

OR

PKR1700DK

Sección de plataforma modular 6'6" (2 m)



PMR1600D
Sección de plataforma rígida 3'3" (1 m)

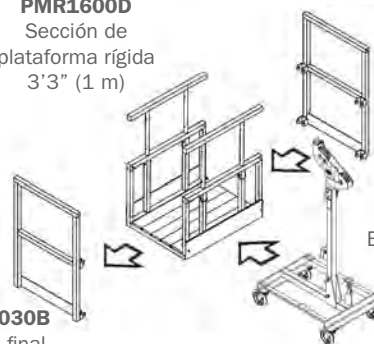

PMR0030B
Marco final

PMR0720D
Estribo-C intermedio

PMR0030B
Marco final

skysafe®

canastilla para Viento

REQUERIMIENTOS DEL WINDBASKET DE SKYSAFE®

NUMERO DE PARTE	DESCRIPCIÓN	CANTIDAD
PASO 1: Elija uno de los siguientes		
PMR1700D	Sección de plataforma rígida skysafe® 6'6" (2 m)	1
o		
PKR1700DK	Sección de plataforma modular skysafe® 6'6" (2 m) con piso y dos rieles laterales	1
PASO 2: Agregue los otros componentes		
PMR0720D	Estribo para canastilla de trabajo skysafe®	1
PMR0070	Estructura de soporte de aluminio con dos anclajes y ruedas de andamio	2
PMR0080	Juego superior de rodillos	1
PMR0090	Juego medio de rodillos	1
PMR0049	Juego inferior de rodillos	1
	Capacidad	500 lb (225 kg)



silla bosun

La silla Bosun es perfecta para trabajar en fachadas de edificios de hasta 300' (90 m), para inspección, mantenimiento o tareas simples de limpieza.

Ligero y compacto, su estabilidad operativa mejora gracias a las ruedas guía. Requiere capacitación mínima.

124-010

- Un cable de acero
- Asiento acolchonado para más comodidad
- Capacidad de 350 lb (158 kg)
- Dos porta cubetas
- Ruedas duras de 2" x 6" (50 x 150 mm) de diámetro
- Compatible con cabrestantes de tracción tirak®



Véase también:

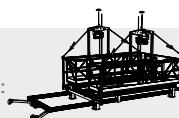

plataforma de mantenimiento de aspas p. 78

www.tractel.com

skysafe®

plataforma modular rígida



Los andamios modulares rígidos y suspendidos skysafe® ofrecen una plataforma estable y segura para cualquier trabajo que se realice en edificios, estructuras altas y puentes. Estas plataformas robustas, pero de bajo peso son excelentes para limpiar ventanas, restauración de ladrillos y mampostería, inspección y muchos otros tipos de trabajos.



PLATAFORMAS RÍGIDAS MODULARES SKYSAFE®

- No requieren ensamblaje – vienen listas para usarse
- No tienen piezas sueltas
- Ahorre tiempo
- Totalmente compatibles con las plataformas modulares skysafe® (cuando se usan con un marco U)

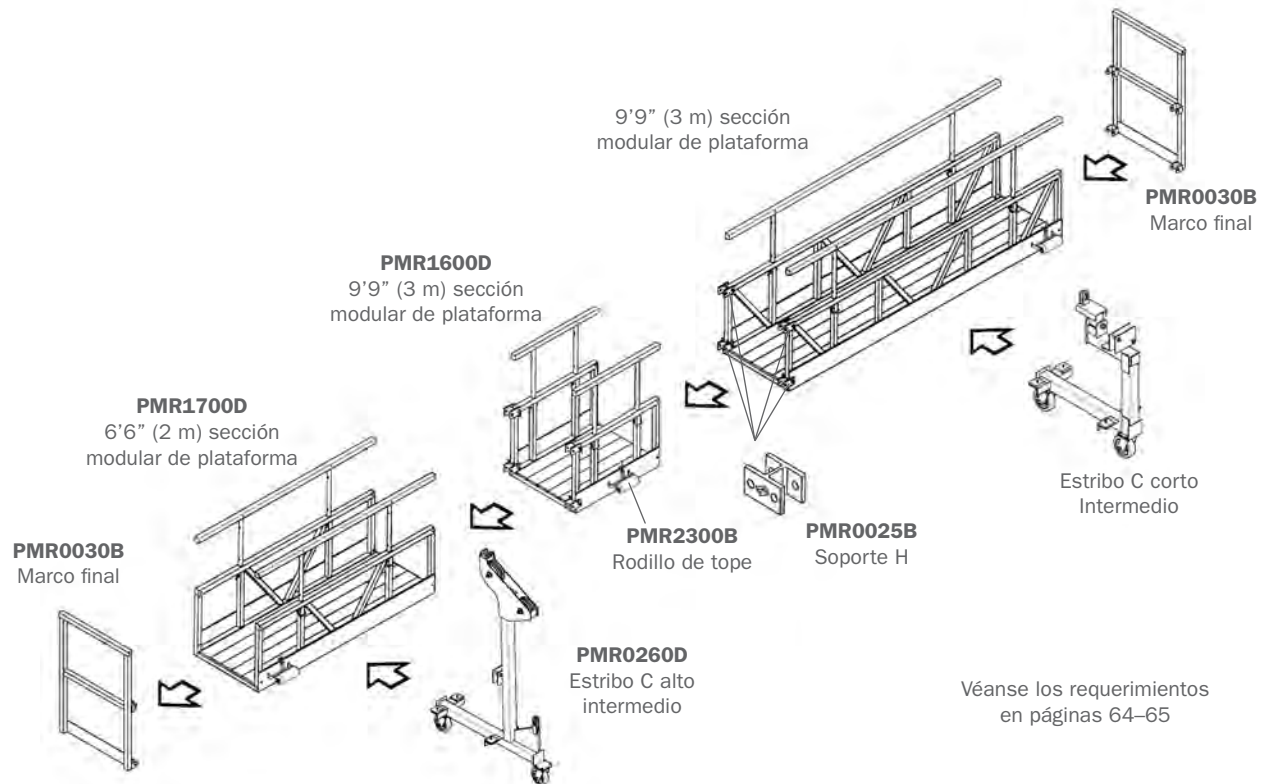

*Clasificación UL aplica únicamente a las plataformas 6'6" y 9'8" (2 y 3 m).

skysafe®

plataforma modular abatible



- Configuraciones múltiples de 6'6" a 59' (2 a 18 m)
- Hecha de aluminio extruido
- Estribos de soporte o intermedios de acero galvanizado
- Las plataformas cumplen con CSA/OSHA
- Clasificación UL para capacidades de carga de hasta 1,500 lb* (680 kg)
- Peso más ligero que otras plataformas en el mercado
- Barandales de altura ajustable (frontales y traseras ya sean de 36" o 42" (91 o 106 cm) para cumplir con las regulaciones del código de seguridad
- Los estribos se adaptan a los cabrestantes tirak®, griphoist®, scafor® y la mayoría de los cabrestantes disponibles



PLATAFORMA MODULAR DE SKYSAFE®

- Consiste de únicamente tres piezas
- No tiene piezas sueltas – ensamblaje fácil y rápido
- Se adapta a grietas tan pequeñas de hasta 30" (76.2 cm)
- Ahorra espacio de almacenamiento y costos de transporte

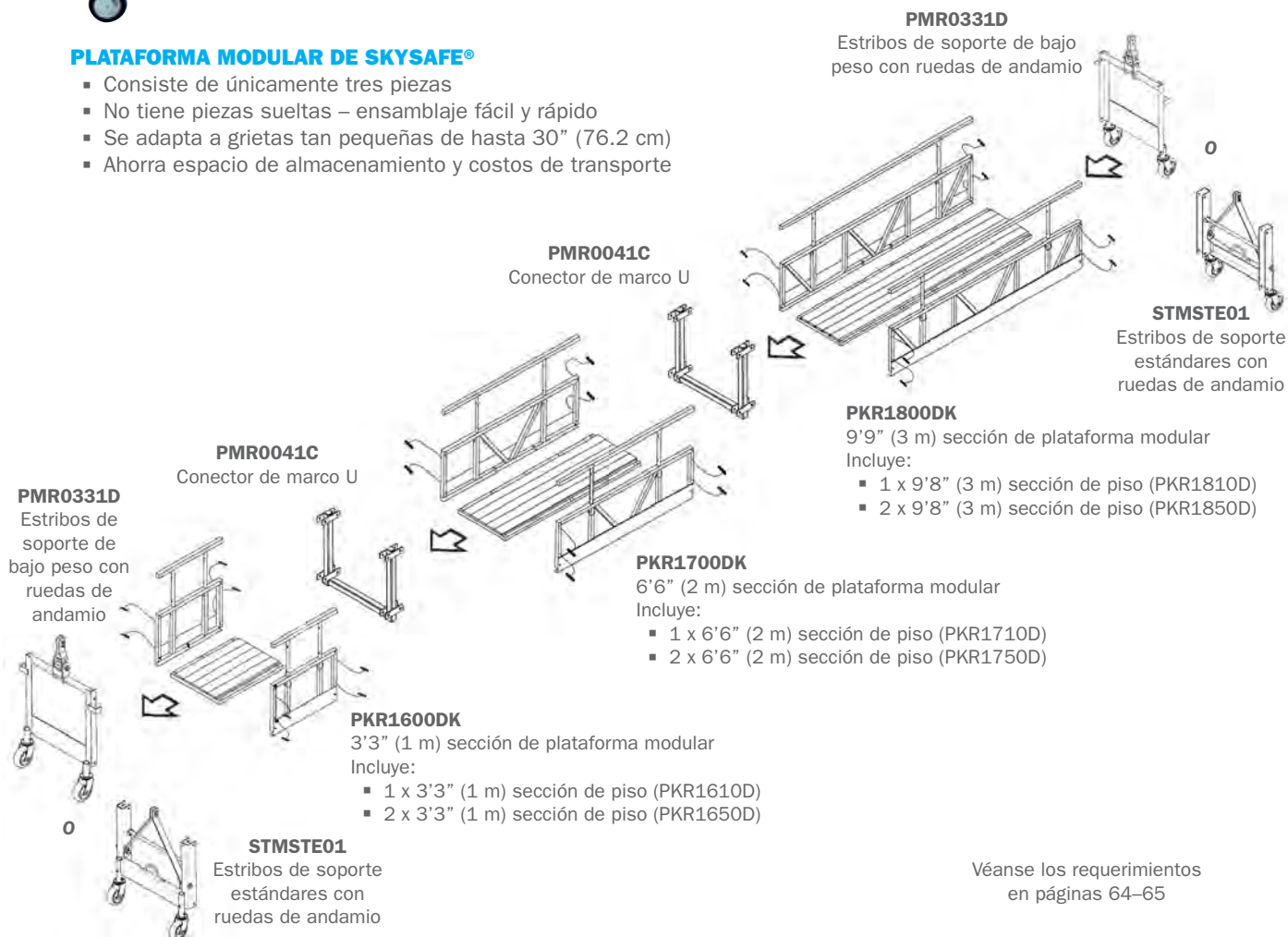

Véanse los requerimientos en páginas 64–65

*Clasificación UL aplica únicamente a las plataformas 6'6" y 9'8" (2 y 3 m).

acceso temporal

plataformas suspendidas

skysafe®

configuraciones de plataformas modulares

ESTRIBOS FINALES

Ligeros, fácil de instalar y con ruedas de andamios grandes para fácil movilidad en el sitio de trabajo.

Hechos de acero, los estribos de soporte están diseñados para una configuración rápida y simple. Existen dos tipos finales, ambos con tratamiento galvanizado para una vida duradera en ambientes hostiles.



PMR0331D
Estribos finales ligeros con ruedas de andamios



STMSTE01
Estribos finales estándares con ruedas de andamios



REQUERIMIENTOS PARA PLATAFORMAS CON CONFIGURACIONES DE ESTRIBOS DE SOPORTE

PASO 1: Elija el largo de la plataforma

NÚMERO DE PARTE	DESCRIPCIÓN	6'6" (2 M)	9'9" (3 M)	13' (4 M)	16'6" (5 M)	20' (6 M)	23' (7 M)	26' (8 M)	29'6" (9 M)	33' (10 M)	36' (11 M)	39'6" (12 M)	42-6" (13 M)	46' (14 M)	49' (15 M)
-----------------	-------------	------------	------------	-----------	-------------	-----------	-----------	-----------	-------------	------------	------------	--------------	--------------	------------	------------

PASO 2: Elija un modelo de plataforma rígida o modular

Modelos de plataforma rígida

PMR1800D	Sección de plataforma 9'10" (3 m) con cuatro soportes H	1	1	1	2	2	2	3	2	3	4	3	4	5
PMR1700D	Sección de plataforma 6'6" (2 m) con cuatro soportes H	1		1			1	2	1		2	1		
PMR1600D	Sección de plataforma 3'3" (1 m) con cuatro soportes H			1		1								
PMR1500D	Sección de plataforma 1'8" (0.5 m) con cuatro soportes H													

o

Modelos de plataforma modular

PKR1800DK	Sección de plataforma skysafe® 9'10" (3 m) con piso y dos rieles laterales		1	1	1	2	2	2	3	2	3	4	3	4	5
PKR1700DK	Sección de plataforma skysafe® 6'6" (2 m) con piso y dos rieles laterales	1			1			1	2	1		2	1		
PKR1600DK	Sección de plataforma skysafe® 3'3" (1 m) con piso y dos rieles laterales			1		1									
PKR0040C	Conector de marco U skysafe® (se requiere uno por cada etapa modular de sección)			1	1	1	2	2	2	3	3	3	4	4	4

PASO 3: Elija un tipo de estribo intermedio

STMSTE01	Estribo de soporte estándar con ruedas de andamio	2	2	2	2	2	2	2	2	2	2	2	2	2	2
PMR0331D	Estribo de soporte de bajo peso con ruedas de andamio	2	2	2	2	2	2	2	2	2	2	2	2	2	2

Número de componentes para una plataforma modular rígida	3	3	4	4	4	5	5	5	6	6	6	7	7	7
Número de componentes para una plataforma modular	5	5	9	9	9	13	13	13	17	17	17	21	21	21

Capacidad de plataforma

● 750 lb (340 kg)	● 1,000 lb (450 kg)	● 1,250 lb (560 kg)	● 1,500 lb (680 kg)
-------------------	---------------------	---------------------	---------------------

skysafe®

configuraciones de plataformas modulares

ESTRIBOS INTERMEDIOS

El uso de estribos intermedios, también conocidos como estribos de pasillo, extienden su plataforma a hasta 6'6" (2 m) más allá del punto de suspensión para tener acceso a esquinas difíciles de alcanzar. Los estribos intermedios permiten largos de plataforma mayores con longitudes de hasta 59' (18 m). Hechos de acero y diseñados para mayor resistencia. Las ruedas grandes de neopreno aportan fácil movilidad en sitios de trabajo. Ambos estribos tienen tratamiento galvanizado para una vida duradera en ambientes hostiles.



PMR0400D
Estribos cortos C
skysafe® intermedios



PMR0260D
Estribos C intermedios
skysafe® largos

REQUERIMIENTOS PARA UNA PLATAFORMA CONFIGURABLE DE ESTRIBOS INTERMEDIOS

PASO 1: Elija el largo de la plataforma

NÚMERO DE PARTE	DESCRIPCIÓN	20' (6 M)	23' (7 M)	26' (8 M)	29'6" (9 M)	33' (10 M)	36' (11 M)	39'6" (12 M)	42'6" (13 M)	46' (14 M)	49' (15 M)	52'6" (16 M)	56' (17 M)	59' (18 M)
-----------------	-------------	-----------	-----------	-----------	-------------	------------	------------	--------------	--------------	------------	------------	--------------	------------	------------

PASO 2: Elija un modelo de plataforma rígida o modular

Modelos de plataforma rígida

PMR1800D	Sección de plataforma 9'10" (3 m) con cuatro soportes H	2	2	2	3	2	3	4	3	4	5	4	5	6
PMR1700D	Sección de plataforma 6'6" (2 m) con cuatro soportes H			1		2	1		2	1		2	1	
PMR1600D	Sección de plataforma 3'3" (1 m) con cuatro soportes H		1											
PMR1500D	Sección de plataforma 1'8" (0.5 m) con cuatro soportes H													

o

Modelos de plataforma modular

PKR1800DK	Sección de plataforma skysafe® 9'10" (3 m) con piso y dos rieles laterales	2	2	2	3	2	3	4	3	4	5	4	5	6
PKR1700DK	Sección de plataforma skysafe® 6'6" (2 m) con piso y dos rieles laterales			1		2	1		2	1		2	1	
PKR1600DK	Sección de plataforma skysafe® 3'3" (1 m) con piso y dos rieles laterales		1											
PKR0040C	Conector de marco U skysafe® (se requiere uno por cada etapa modular de sección)	1	2	2	2	3	3	3	4	4	4	5	5	5

PASO 3: Elija un tipo de estribo intermedio

PMR0260D	Estribo C intermedio skysafe® alto	2	2	2	2	2	2	2	2	2	2	2	2	2
PMR0400D	Estribo C intermedio skysafe® corto	2	2	2	2	2	2	2	2	2	2	2	2	2

PASO 4: Agregue la estructura de soporte

PMR0030B	Estructura de soporte skysafe®	2	2	2	2	2	2	2	2	2	2	2	2	2
-----------------	--------------------------------	---	---	---	---	---	---	---	---	---	---	---	---	---

Número de componentes para una plataforma modular rígida 6 7 7 7 8 8 8 9 9 9 10 10 10

Número de componentes para una plataforma modular 7 15 15 15 19 19 19 23 23 23 27 27 27

Capacidad de plataforma ● ● ● ● ● ● ● ● ● ● ● ● ● ●

● 750 lb (340 kg) ● 1,000 lb (450 kg) ● 1,250 lb (560 kg) ● 1,500 lb (680 kg)

skysafe®

secciones esquinadas de plataformas modulares

SECCIONES DE ESQUINA

El agregar secciones para esquinas hace que la plataforma skysafe® pueda adaptarse a casi cualquier configuración de acceso imaginable. Están disponibles en múltiples ángulos para ajustarse a la forma de la aplicación.



PMR0004D

Sección esquinada skysafe® 15°



PMR0005D

Sección esquinada skysafe® 30°



PMR0006D

Sección esquinada skysafe® 45°



PMR0007D

Sección esquinada skysafe® 60°



PMR0008D

Sección esquinada skysafe® 90°

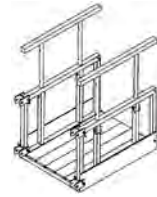

PMR1500D

Sección de plataforma modular 1'8" (0.5 m) skysafe®

Nota: Todas las secciones esquinadas skysafe® incluyen cuatro conectores H de soporte y ocho pernos de boqueo de gravedad en eslingas. Se debe de ordenar un marco U si se quiere conectar una Sección esquinada a una plataforma modular

CONFIGURACIONES DE PLATAFORMA PERSONALIZADA

Dado que las plataformas skysafe® son completamente modulares con diferentes estribos de soporte o intermedios disponibles y secciones esquinadas, se pueden adaptar a casi cualquier situación de acceso temporal. Las plataformas skysafe® también se pueden adaptar para hacer una variedad de plataformas de piso de tamaño estándar (se requieren adaptadores de fijación adicionales). Tractel® puede aportar asistencia de diseño ofreciendo disposiciones personalizadas para sus situaciones de acceso. Para más detalles, contacte a su representante de ventas.

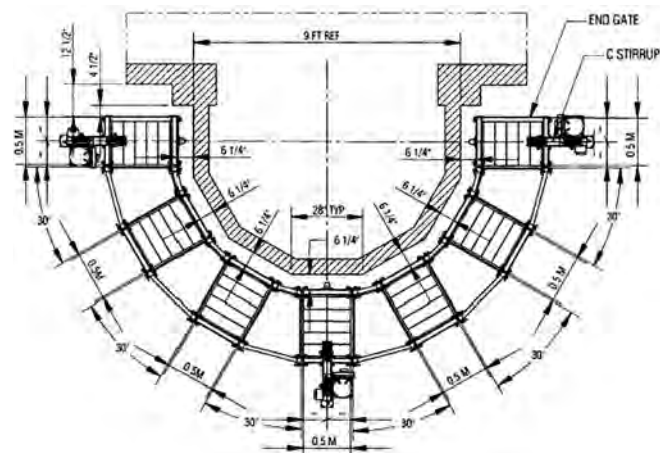
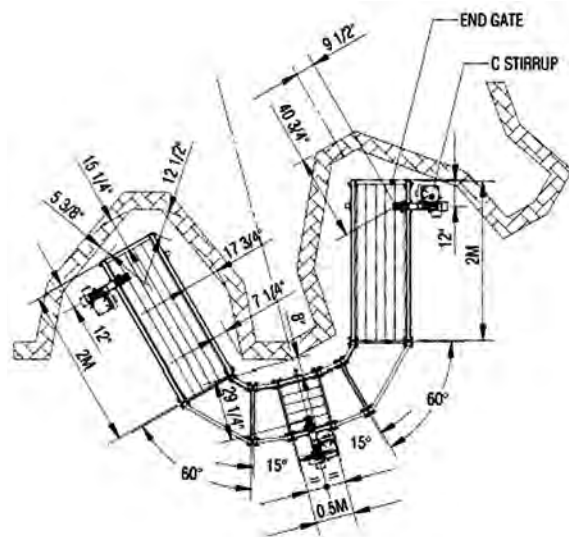

thrusafe®

plataforma para caldera

Ofrece acceso rápido y fácil a su aplicación.

CARACTERÍSTICAS

- Totalmente plegable, puede pasar por aperturas de 16" (40.6 cm)
- Disponible en largos de 3.3, 6.6 or 9.8' (1, 2 y 3 m)
- Capacidad calculada de 750 a 1,500 lb (340 a 680 kg)
- Los estribos incluyen ruedas de andamio
- Piso de una pieza con bisagras
- Pines de gravedad para rápidas conexiones
- Largo máximo de hasta 49' (14.9 m)
- Fácil de colocar

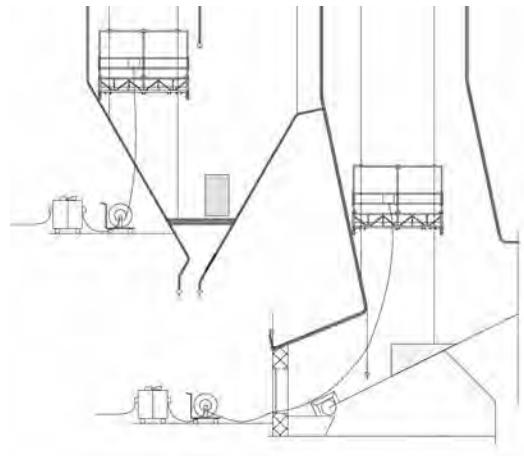
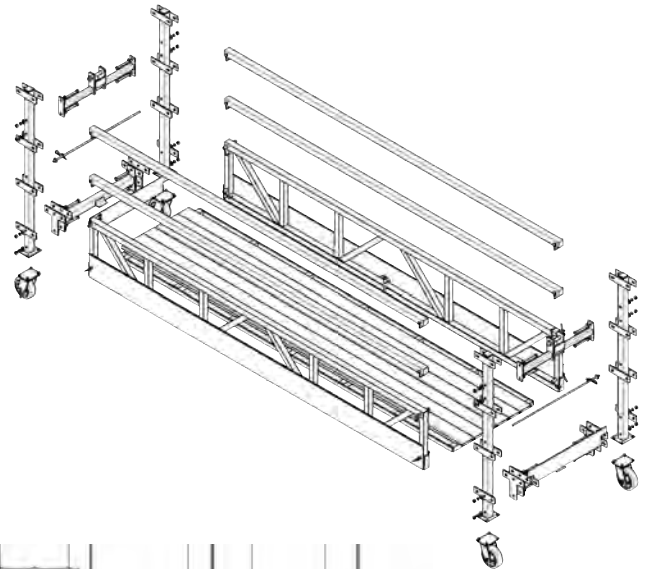

REQUERIMIENTOS PARA PLATAFORMAS THRUSAFE®

PASO 1: Elija el largo de la plataforma

NÚMERO DE PARTE	DESCRIPCIÓN	6'6" (2 M)	9'9" (3 M)	13' (4 M)	16'6" (5 M)	20' (6 M)	23' (7 M)	26' (8 M)	29'6" (9 M)	33' (10 M)	36' (11 M)	39'6" (12 M)	42'6" (13 M)	46' (14 M)	49' (15 M)
PFD3001D	Sección de plataforma thrusafe® de 9'10" (3 m) con piso y dos barandillas laterales		1	1	1	2	2	2	3	2	3	4	3	4	5
PFD2001D	Sección de plataforma thrusafe® de 6'6" (2 m) con piso y dos barandillas laterales	1			1			1		2	1		2	1	
PFD1001D	Sección de plataforma thrusafe® de 3'3" (1 m) con piso y dos barandillas laterales			1			1								
PFD0101B	Conector de marco U thrusafe® con ruedas de andamio y soporte de cabrestante			2	2	2	2	2	2	2	2	2	2	2	2
PFD0500B	Conector U thrusafe®			1	1	1	2	2	2	3	3	3	4	4	4

Capacidad de plataforma

- 750 lb (340 kg)
- 1,000 lb (450 kg)
- 1,250 lb (560 kg)
- 1,500 lb (680 kg)

skysafe®

plataforma de dos o varios niveles

Esta plataforma rígida skysafe® se puede utilizar para proveer una plataforma de acceso multinivel para revestimientos metálicos y otros usos de construcción que requieran que los trabajadores se posicionen en diferentes niveles.

Está diseñada con protección total anti caídas incluyendo la protección vertical para un movimiento seguro entre niveles y líneas horizontales en cada nivel. skysafe® es la única plataforma multinivel que ofrece esta protección anti caídas.

- Hasta tres niveles de trabajo
- Estribos y ganchos de acero
- Escotillas de cerrado automático
- Escalera integrada en el extremo
- Anti caídas horizontales
- Protección anti caídas vertical al cambiar de nivel
- Tres tamaños de plataforma disponibles: 9, 12 y 15' (2,7, 3,66 y 4,57 m) de altura piso a piso
- Carga calculada de hasta 500 lb (227 kg) por nivel
- No se requieren herramientas especiales
- Se puede adaptar con los cabrestantes tirak® y la mayoría de otros cabrestantes con dispositivo de cable de acero secundario.
- Barandillas telescópicas para fácil almacenamiento y ajuste



REQUERIMIENTOS PARA PLATAFORMAS DE DOS O VARIOS NIVELES

PASO 1: Elija el largo de la plataforma

NÚMERO DE PARTE	DESCRIPCIÓN	9'9" (3 M) *	13' (4 M) *	16'6" (5 M) *	20' (6 M) *	9'9" (3 M) **	13' (4 M) **	16'6" (5 M) **	20' (6 M) **	23' (7 M) **	26' (8 M) **	29'6" (9 M) **
-----------------	-------------	--------------	-------------	---------------	-------------	---------------	--------------	----------------	--------------	--------------	--------------	----------------

PASO 2: Secciones requeridas

MLP1060D	Sección de plataforma 9'9" (3 m) skysafe® con escotilla de acceso en piso	1	1	1	1	1	1	1	1	1	1	1
PMR1800D	Sección de plataforma 9'9" (3 m) skysafe® con cuatro soportes H	1	1	1	3	1	1	1	3	1	3	5
PMR0036B	Kit de seguridad anticaídas de Sección horizontal 9'9" (3 m) skysafe®	2	2	2	4	2	2	2	4	2	4	6
PMR1700D	Sección de plataforma 6'6" (2 m) skysafe® con cuatro soportes H			2				2		4	2	
PMR0035B	Kit de seguridad anticaídas de Sección horizontal 6'6" (2 m) skysafe®			2				2		4	2	
PMR1600D	Sección de plataforma 3'3" (1 m) skysafe® con cuatro soportes H		2				2					
PMR0034B	Kit de seguridad anticaídas de Sección horizontal 3'3" (1 m) skysafe®		2				2					
MLP1011D	Estribo de soporte de plataforma superior skysafe®	2	2	2	2	2	2	2	2	2	2	2
MLP1030D	Estribo de soporte de plataforma inferior skysafe® con peldaños de escalera	2	2	2	2	2	2	2	2	2	2	2
MLP1050D	Estribo de soporte de plataforma inferior skysafe®	2	2	2	2	2	2	2	2	2	2	2

PASO 3: Elija la distancia entre pisos

MLP1021C	Conector 9' (2.75 m) skysafe® con peldaños de escalera	1	1	1	1	1	1	1	1	1	1	1
MLP1041C	Conector 9' (2.75 m) skysafe®	2	2	2	2	2	2	2	2	2	2	2
PMR0037B	Kit de seguridad anticaídas conector vertical) 9' (2.75 m)	1	1	1	1	1	1	1	1	1	1	1
o												
MLP1022D	Conector 12' (3.7 m) skysafe® con peldaños de escalera	1	1	1	1	1	1	1	1	1	1	1
MLP1042C	Conector 12' (3.7 m) skysafe®	2	2	2	2	2	2	2	2	2	2	2
PMR0038B	Kit de seguridad anticaídas conector vertical) 12' (3.7 m)	1	1	1	1	1	1	1	1	1	1	1
o												
MLP1023D	Conector 15' (4.6 m) skysafe® con peldaños de escalera	1	1	1	1	1	1	1	1	1	1	1
MLP1043C	Conector 15' (4.6 m) skysafe®	2	2	2	2	2	2	2	2	2	2	2
PMR0039B	Kit de seguridad anticaídas conector vertical) 15' (4.6 m)	1	1	1	1	1	1	1	1	1	1	1

Capacidad por piso de una plataforma de dos pisos

400 lb (181 kg)
365 lb (165 kg)
335 lb (151 kg)
305 lb (138 kg)
789 lb (357 kg)
740 lb (335 kg)
710 lb (322 kg)
680 lb (308 kg)
645 lb (292 kg)
615 lb (278 kg)
585 lb (265 kg)

*Cabrestante calculado de mínimo 1,000 lb (453 kg)

**Cabrestante calculado de mínimo 1,500 lb (680 kg)

Para configuraciones de plataformas de tres pisos, favor de contactar a servicio al cliente de Tractel®

skysafe®

accesorios para acceso

DISPOSITIVOS DE ALMACENAMIENTO PARA CABLE DE ACERO

Proteja su inversión en cable de acero. Tractel® tiene una variedad de dispositivos de almacenamiento para satisfacer sus requerimientos, desde carretes de almacenamiento básicos hasta carretes automáticos y motorizados.

CARRETES AUTOMÁTICOS DE CABLE - MONTAJE EN PISO, ELEVACIÓN DE PERSONAS Y MANEJO DE MATERIAL		
MODELO	DESCRIPCIÓN	PESO
15230	Incluye tubo guía - sintético	
	<ul style="list-style-type: none"> ▪ Capacidad 5/16" x 600' (8.4 mm x 180 m) ▪ Capacidad 3/8" x 500' (9.5 mm x 150 m) 	22 lb (10 kg)
15231	Soporte para X500	2 lb (0.9 kg)
06913X5K	Guía de resorte de acero X500	2 lb (0.9 kg)

Nota: Esta unidad se debe de anclar correctamente a la superficie

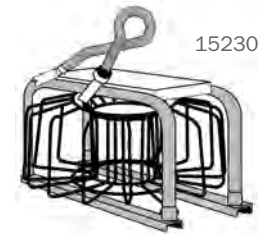

CARRETES DE TRANSPORTE Y ALMACENAMIENTO			
MODELO	CAPACIDAD		PESO
	Ø 5/16" (8.4 MM)	Ø 3/8" (11.5 MM)	
889	82' (25 m)	-	2 lb (0.9 kg)
909	164' (50 m)	82' (25 m)	2.5 lb (1.1 kg)
899	328' (100 m)	164' (50 m)	4.4 lb (2 kg)



CARRETE MANUAL DE CABLE		
MODELO	DESCRIPCIÓN	PESO
858	Carrete manual de 425' (130 m)	22 lb (10 kg)
868	Carrete manual de 295' (90 m)	20 lb (9 kg)



RODILLOS

La mayoría de las estructuras requieren rodillos de tope para evitar que la plataforma dañe la fachada. Pueden colocarse en varias posiciones en toda la plataforma.

- Alto desempeño
- Ligeros
- Se sujetan fácilmente a la plataforma
- No deja marcas
- Rodillos de 15" de ancho por 6" de diámetro

RODILLOS EXTENSIBLES

- Alto desempeño
- Ligeros
- Se sujetan fácilmente a la plataforma
- No deja marcas
- Máxima extensión de 36" (91.4 cm)

MODELO	DESCRIPCIÓN	PESO
PMR2300B	Rodillos de tope estándar (15" x 6" dia.) con soportes	12 lb (5.4 kg)
PMR2100B	Rodillos de tope extendidos (16 1/2" x 36" dia.)	19 lb (8.6 kg)
3438	Rodillo de tope neumático telescópico	10 lb (4.5 kg)



PMR2300B



PMR2100B

accesorios eléctricos



42094

- Yugo energético con molde Y (fase 220 V/1) 40' (12.2 m)



42448

- Transformador de voltaje
- 4 KVA
- 7 posiciones 0-280 V



103K

- Cable de energía

kit de soldadura

OSHA requiere este kit de soldadura cuando se solda en una plataforma. Los componentes son duraderos y fáciles de instalar. En caso de que se queme el cable de acero debajo de la plataforma, la manguera inferior deja que el cable de acero entre al cabrestante tirak® durante el descenso. Los componentes se venden por separado o en un kit completo

CUBIERTA PARA CLIMA

Protege al tirak® de desechos y salpicaduras de soldadura. Este artículo está disponible para cabrestantes eléctricos o neumáticos.

COV2

- Para tirak® neumático

COV3

- Para tirak® eléctrico



PINZA E IMÁN DE CONEXIÓN A TIERRA

AG000GAK

- 6' (1.8 m) – AWG 2/0
- Pinza de soldadura 500 A
- Pinza de soldadura magnética 800 A y agarre kellems.



SECCIÓN SUPERIOR

AG001

- Manga aislante ID para proteger el cable de acero ubicado encima del cabrestante.



SECCIÓN INFERIOR

AG00BAK

- Manga dividida con correas de velcro y suspensión de perno U para proteger el cable de acero ubicado debajo del cabrestante.



GUARDACABOS AISLADO PARA CABLE DE ACERO

820106

- Aísla el cable de acero del punto de montaje.



soporte drop thru

El soporte drop thru es para acceso temporal a través de huecos de caída en balcones, azoteas, plataformas de depósitos de agua y otras aplicaciones.

PGS0001B

- Capacidad de 1,500 lb (680 kg)
- Para huecos de hasta 5" (127 mm) de diámetro
- Se puede usar con cables de acero o anticaídas



skybeam®

viga de alcance ligera en techo 4' (1.2 m)

CARACTERÍSTICAS

- Capacidad máxima de 1,000 lb (453 kg)
- Viga ligera para transportarla fácilmente al sitio de trabajo
- Aparejo sencillo con pernos conectores simples
- Disponible en dos configuraciones:
 - Dos secciones de 8' (2.4 m) para instalaciones compactas
 - Tres secciones de 8' (2.4 m) para menos contrapesos
- Dos tipos de contrapesos disponibles:
 - Sistema de contrapesos apilados
 - Contrapesos corredizos en viga-I*

*Otros proveedores suministran los contrapesos corredizos.



RBL0042
skybeam® horizontal de dos secciones con soporte frontal



RBL0011
skybeam® inclinada de tres secciones con frente inclinado

REQUERIMIENTOS PARA VIGA DE CUBIERTA LIGERA DE ALCANCE DE 4 PIES (1.2 M)

PASO 1: Elija un largo de la viga de cubierta

NUMERO DE PARTE	DESCRIPCIÓN	16' (4.9 M) EN SOPORTES DE PLACA	16' (4.9 M) EN RUEDAS	24' (7.3 M) EN SOPORTES DE PLACA	24' (7.3 M) EN RUEDAS	16' (4.9 M) INCLINADA EN RUEDAS	24' (7.3 M) INCLINADA EN RUEDAS
-----------------	-------------	----------------------------------	-----------------------	----------------------------------	-----------------------	---------------------------------	---------------------------------

PASO 2: Secciones requeridas

RBC1010B	Recargadera de soporte frontal	1	1	1	1	1	1
RBH1050B	Cuadro frontal con compartimiento lateral		1		1	1	1
RBH1070B	Soporte de placa frontal (corredizo)	Opcional	Opcional	Opcional	Opcional	Opcional	Opcional
RBH1080B	Base de placa de soporte trasero	2		2			
RBH2070B	Soporte de placa frontal (apilado)	1		1			
RBI1016A	Tubo vertical frontal <i>Convierte horizontal a inclinado</i>					1	1
RBI1J1070B	Gato para cubierta	Opcional	Opcional	Opcional	Opcional	Opcional	Opcional
RBL0200	Viga de conexión	1	1	2	2	1	2
RBL0210	Viga frontal de 8' (2.4 m)	1	1	1	1	1	1
RBL0220	Viga media de 8' (2.4 m)			1	1		1
RBL0230	Viga trasera de 8' (2.4 m)	1	1	1	1	1	1
RPL0910	Collar de corredera opcional						
3378	Contrapeso apilado de 55 lb (25 kg)	28	28	16	16	28	16

PASO 3: Elija uno de los tipos de contrapeso disponibles

Tipo de contrapeso apilado

RBC2010B	Marco trasero para contrapeso apilado con ruedas	1	1	1	1	1	1
HAC17W99	Sección de ruedas		2		2	4	4

o

Tipo de contrapeso corredizo en viga I

RBC1020B	Marco trasero para contrapeso corredizo. <i>Ruedas extras</i>	1	1	1	1	1	1
HAC17W99	Sección de ruedas		4		4	4	4

skybeam®

viga de alcance ligera en techo de hasta 8' (2.4 m)

SKYBEAM® DE ALCANCE DE HASTA 8' (2.4 M)

La skybeam® original de alto rendimiento con un alcance de hasta 8' (2.4 m) disponible con vigas de 11' (3.4 m) de movilidad sencilla ofrece un alcance de hasta 5' (1.5 m) La viga es adaptable dado que puede convertirse con un aditamento modular "Down and Under" (Abajo y Por Debajo) que permite que la suspensión esté abajo y atrás para aplicaciones en la fachadas de edificios. Para adaptación adicional, un adaptador de cabrestante de material puede convertir la skybeam® en un cabrestante de manejo de material.

- Capacidad máxima de 1,500 lb (680 kg) dependiendo del alcance y el número de contrapesos. Favor de consultar el manual para ver los detalles completos.
- Menos piezas: fácil de colocar y armar en la cubierta
- Ligero: todas las secciones de la viga son de aluminio
- Dos tipos de contrapesos disponibles:
 - Sistema de contrapesos apilados
 - Contrapesos corredizos en viga-I*
- Brazo telescópico: permite el ajuste del largo general de la suspensión

*Otros proveedores suministran los contrapesos corredizos.

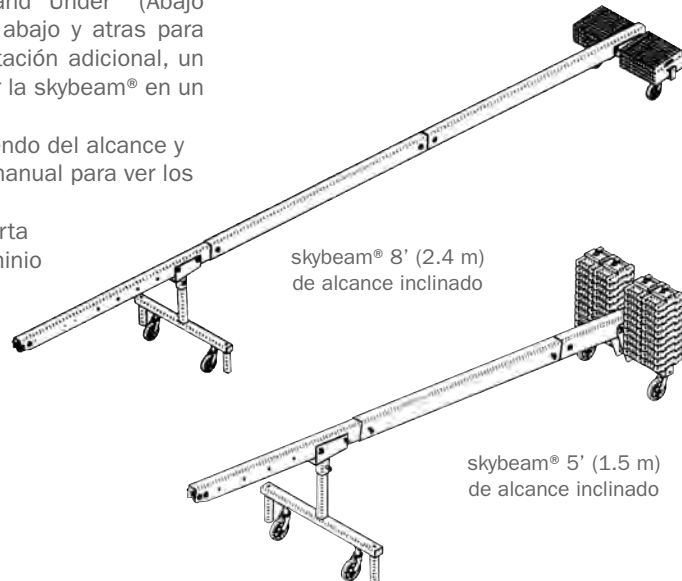

REQUERIMIENTOS PARA VIGA DE CUBIERTA DE ALCANCE DE HASTA 8' (2.4 M)

NUMERO DE PARTE	DESCRIPCIÓN	HORIZONTAL			INCLINADA		
		ALCANCE DE 5' (1.5 M) CON SOPORTE FRONTAL	ALCANCE EXTENDIDO DE HASTA 8' (2.4 M) CON SOPORTE FRONTAL	CORTO CON ALCANCE DE 5' (1.5 M) EN SOPORTES DE PLACA	ALCANCE DE 1.5 M CON SOPORTE FRONTAL	ALCANCE EXTENDIDO DE HASTA 2.4 M CON SOPORTE FRONTAL	CORTO CON ALCANCE DE 1.5 M EN SOPORTES DE PLACA
RBC1010B	Recargadera de soporte frontal	1	1	1	1	1	1
RBH1050B	Cuadro frontal con compartimiento lateral	Opcional	Opcional	Opcional	Opcional	Opcional	Opcional
RBC1040B	Viga frontal skybeam® de 11' (3.4 m)	1	1		1	1	
RBC1050B	Viga trasera skybeam® de 11' (3.4 m)	1	1		1	1	
RBC1070B	Viga de extensión (media) skybeam®		1			1	
RBC3040B	Viga frontal corta skybeam® de 8' (2.4 m)			1			1
RBC3050B	Viga trasera corta skybeam® de 8' (2.4 m)			1			1
RBC3070B	Viga corta de extensión (media) skybeam® de 8' (2.4 m)			1			1
RBC1060	Link de extensión			1			1
RBC2010B	Marco trasero para contrapeso apilado con ruedas	1	1	1	1	1	1
RBH2070B	SopORTE frontal para viga horizontal	1	1	1			
RBI1070B	SopORTE frontal inclinado (<i>las ruedas se pueden comprar por separado</i>)				1	1	1
RBI1016A	Extensión inclinada				Opcional	Opcional	Opcional
RBILJ1070B	Gato para cubierta	Opcional	Opcional	Opcional	Opcional	Opcional	Opcional
HAC17W99	Sección de ruedas				2	2	2
3378	Contrapesos apilados (<i>Otros proveedores suministran los contrapesos corredizos</i>)						
					Consulte le manual para detalles de alcance y contrapeso		

skybeam®

viga de alcance ligera en techo de hasta 8' (2.4 m)

ACCESORIO DOWN AND UNDER

- Largos verticales adaptables de hasta 15' (4.5 m)
- Ligera para facilidad de movimiento
- Acceso fácil debajo del pescante con bordes
- Capacidad máxima de hasta 1,000 lb (453 kg)



Canastilla corta inclinada de 5' (1.5 m) de alcance skybeam® con accesorio down and under

SKYBEAM® COMO CABRESTANTE DE MATERIAL

Convierta su skybeam® estándar en un cabrestante de material con una capacidad de 1,000 lb (453 kg) con estos adaptadores.

RBC1093B

- Guía de cable para cabrestante de material

RBC1090B

- Soporte de montaje para cabrestante de material



pescante de suspensión

pescante de suspensión de aluminio



Cuando el parapeto tiene la fortaleza suficiente (verificar con el ingeniero de construcción), nuestros pescantes de suspensión se pueden adaptar directamente y usarse para aplicaciones de suspensión.

- Carga calculada de 1,500 lb (680 kg)
- Cumple con ANSI/SPS1.1
- Parapetos de 4" a 25" (10 a 63.5 cm) de ancho
- Pesas de 53 lb (24 kg)
- Se pueden usar con dos cables de acero (se requiere un anti caídas por separado)

portafix®

viga de acero para azotea



Nuestras vigas de suspensión portafix® están diseñadas especialmente para usarse con plataformas suspendidas skysafe®. También se pueden utilizar para suspender otros tipos de plataformas.

- Estructura de alto rendimiento que no se desgasta. Perfecto para flotillas rentadas.
- Su diseño modular permite el aumento progresivo de un sistema. Desde techos planos hasta parapetos libres de 4' (1.2 m) para extender el alcance.
- El sistema de viga telescópica permite el ajuste del largo de la viga para acomodarse a diferentes obstrucciones en el techo.
- Diseño comprobado. ¡El diseño que todos copian!

MODELO	ESPACIO DE PARAPETO	ALCANCE
Portafix II	4' (1.2 m)	4' (1.2 m) en 700 lb (320 kg) or 3' (0.9 m) en 1,000 lb (450 kg)
Portafix III	4' (1.2 m)	7' (2.1 m) en 700 lb (320 kg) or 5.5' (1.7 m) en 1,000 lb (450 kg)
Portafix IV	6' (1.8 m)	7' (2.1 m) en 700 lb (320 kg) or 5.5' (1.7 m) en 1,000 lb (450 kg)



globetrac

elevador de servicio para molinos de viento

BENEFICIOS

- Accionado por un nuevo cabrestante tirak® diseñado para ahorrar espacio
- Índice de velocidad controlada durante el ascenso y descenso
- Fácil de usar, requiere capacitación mínima
- Se puede personalizar para molinos individuales
- Viaja hacia arriba o abajo sin cansancio para los trabajadores
- Dos cables guía para dirigir al elevador y evitar que la cabina gire o se columpie
- Controles interiores/exteriores para “operación en vacío”
- Características de seguridad redundantes, blocstop® para control de velocidad, interruptores de límite superiores e inferiores, cuerda guía, freno de emergencia, cerradura de puerta y dos anclajes de arnés dentro de la cabina.

APLICACIONES

- Turbinas eólicas
- Espacios confinados
- Reparación y ensamblaje dentro del mástil del molino
- Estaciones de inspección de alta elevación

MODELOS DISPONIBLES

GLOBETRAC W SH

- Con puerta normal

GLOBETRAC W SL

- Con puerta corrediza



tracage

canastilla para elevación de personas

La Tracage es duradera y está diseñada para ser una canastilla de bajo mantenimiento. Está diseñada con un cabrestante montado en un espacio que se puede desmontar fácilmente quitando los cuatro pernos de servicio. Está diseñada para aplicaciones como: barcos, calderas, plantas de celulosa y papel, acceso y mantenimiento de minas, minería de carbón, plantas de energía, calderas, refinerías, molinos, depósitos y mantenimiento de fachadas de edificios. Cuenta con todas las ventajas del cabrestante de tracción tirak® con un carrete automático.

CARACTERÍSTICAS

- Hasta 400 lb (181 kg) de capacidad de carga viva
- Estructura soldada de aluminio de bajo peso
- Canastilla de una pieza que no requiere armado
- Estribo reforzado para transferencias en alturas
- Montaje de cabrestante diseñado para ofrecer protección de desgaste en la base
- Tipo de rodillo de plomo para evitar daño al cable
- Pasa por aperturas de puerta estándares de 30" (76.2 cm)
- La Canastilla de estilo cabrestante de aire contiene una válvula de cierre, filtro de aire, separador de aguas, regulador de presión (con calibrador) y engrasador

MODELOS DISPONIBLES

SMC9000

- Para el cabrestante tirak® X300

SMC8000

- Para el cabrestante tirak® X500



tractelift®

asistencia en el ascenso para escaleras verticales



APLICACIONES

- Turbinas eólicas
- Espacios confinados
- Torres de comunicación
- Torres de inspección de alta elevación

ESLINGA DE POSICIONAMIENTO PARA TRACTELIFT®

C602Z/2

- 2' (0.6 m) de eslinga con dos ganchos de cerrado automático de 3/4" (20 mm) y un mosquetón para tractelift®



TRACTELIFT® TIPO I

El tractelift® Tipo I define el concepto de asistencia en el ascenso: este sistema directo ofrece a los usuarios asistencia durante el ascenso. El sistema se activa cuando comienza el ascenso y se interrumpe automáticamente cuando el ascenso se detiene. El sistema es confiable, fácil de usar e incluye una fuerza de tirón preseleccionada de 80 lb (36 kg).

BENEFICIOS

- Menor esfuerzo en piernas y brazos
- Menos esfuerzo físico para la persona
- Menor riesgo de accidentes dado que se reduce efectivamente el agotamiento, mejorando significativamente la seguridad operativa.

OPCIONES

- Suministro de energía: 110, 230 V
- Motor fijo
- Motor desmontable
- Cumple con CSA y UL



TRACTELIFT® TIPO II

Asistencia para elevación y descenso tractelift® Tipo II con fuerza de tirón ajustable controlada por el usuario. Hay dos controles disponibles y dependiendo del que se elija la asistencia para la elevación jala con una fuerza de tirón correspondiente al peso del usuario de 100 to 250 lb (45 to 113 kg).

El tractelift® Tipo II se desarrolló escuchando a los técnicos en molinos eólicos en campo. Querían un sistema que fuera fácil de usar, ofreciera una fuerza de tirón regular y más potente durante la elevación y el descenso. Probada en campo, los usuarios concuerdan que el tractelift® Tipo II ha logrado estas metas y más.

CARACTERÍSTICAS Y BENEFICIOS

- Reduce la fatiga del trabajador durante la elevación y el descenso
- Niveles de fuerza de tirón ajustables por el usuario durante la elevación y el descenso
- Operación constante que ofrece inicios y finales controlados
- Control de usuario con LCD iluminado
- Requiere capacitación mínima
- Cumple con CSA y UL
- Selección de hasta ocho fuerzas de tirón con control remoto de usuario



Control remoto ajustable 793-DCRC2



Caja de control desprendible TFDC381



OPCIONES

- Suministro de energía: 110, 230 V
- Modelo fijo
- Motor desprendible
- Caja de control desprendible

acceso temporal

asistencia en el ascenso

UVM10L

plataforma para inspección y mantenimiento de aspas

Apropiada para un amplio rango de turbinas eólicas y tipos de aspas.

CARACTERÍSTICAS

- Se usa con nuestro Cabrestante tirak® XE1030P – Certificado por UL y CSA
- Ajuste para cabrestante paralelogramo patentado para nivelar la plataforma
- Ambos lados de la plataforma se pueden ajustar independientemente desde la caja de control central y compensar desde la línea central
- Límite de carga operativa 530 lb (240 kg) (265 lb [120 kg] por lado de la plataforma) con extensión
- Repuesto de batería para descenso de emergencia en la caja de control
- Voltaje operativo de 220 V, trifásico, 60 Hertz

SOLUCIÓN ECONÓMICA

- Reduce el tiempo inactivo de turbina
- No se necesita grúa externa
- La instalación toma menos de dos horas
- Levantamiento y descenso rápido

FÁCIL DE MANIOBRAR

- No se necesitan contrapesos
- Manipulación eléctrica total de la plataforma
- Más segura gracias a la excelente estabilidad de la plataforma

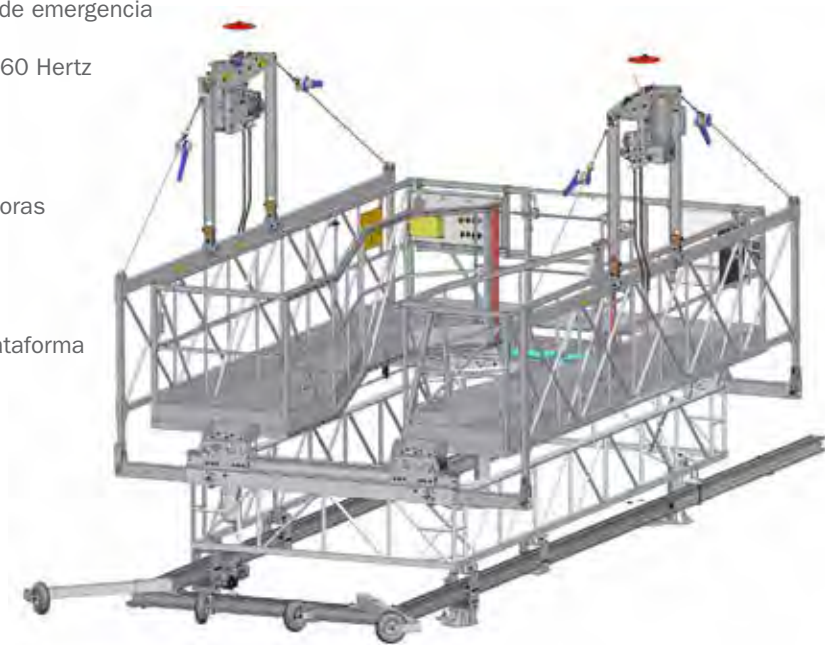

SEGURIDAD PARA TRABAJOS EN ALTURA



EQUIPO DE SEGURIDAD PARA TRABAJOS EN ALTURA	p. 80
DISPOSITIVOS DE RESCATE	p. 110
PRODUCTOS PARA INDUSTRIA EÓLICA	p. 114
ESPACIOS CONFINADOS	p. 116
SISTEMAS DE LÍNEA DE VIDA HORIZONTAL	p. 120
SISTEMAS DE SEGURIDAD Y ANCLAJE PARA ESCALERAS	p. 128
PROTECCIÓN COLECTIVA	p. 131

arneses

un vistazo

MODELO	TALLAS	ANILLO EN D DORSAL	ANILLO EN D DE POSICIÓN LATERAL	ANILLO EN D SUPERIOR DE ESTERNO	ANILLO EN D DE FIJACIÓN FRONTAL	ANILLO EN D DE HOMBRO	HEBILLA DE CONEXIÓN RÁPIDA	HEBILLA DE LENGÜETA	HEBILLA DE CIERRE AUTOMÁTICO	ALMOHADILLA(S) DE HOMBRO / TRACX	ALMOHADILLAS DE PIERNA	CINTURÓN	ELASTICIDAD (ELASPAC)	APLICACIONES	PÁGINA
PHOENIX	A432	■					■							A	90
VERSAFIT	A732	■					■							A	88
LEGRAND	AC732	■					■							A	89
VERSAFIT	AB732	■						■						A	88
TRACX	AB732_/X	■						■		■				A	86
TRACX	AT732_/X	■							■	■				A	86
TRACX	AB732_/XT	■						■		■	■			A	86
TRACX	AT732_/XT	■							■	■	■			A	86
PHOENIX	A442	■	■				■							AP	90
VERSAFIT	A742	■	■				■							AP	88
VERSAFIT	AB742	■	■					■						AP	88
TRACX	AB742_/X	■	■					■		■				AP	86
TRACX	AT742_/X	■	■						■	■				AP	86
KEVLAR®	ACK04	■	■				■							AP	90
TRACX	EBB95_/X	■	■					■		■		■		AP	87
CONSTRUCCION	EBB95_	■	■					■		■		■		AP	89
TRACX	EBT95_/X	■	■						■	■		■		AP	87
ELASTRAC®	FMT95L	■	■						■	■	■	■	■	AP	85
TRACX	AB742_/XT	■	■					■		■	■			AP	86
TRACX	AT742_/XT	■	■						■	■	■			AP	86
TRACX	EBB95_/XT	■	■					■		■	■	■		AP	87
TRACX	EBT95_/XT	■	■						■	■	■	■		AP	87
ESTILO X	AC542	■	■	■			■							ALP	89
ESTILO X	AD542	■	■	■				■						ALP	89
TRACX	AT7132_/X	■	■	■					■	■				ALP	87
TRACX	AT7132_/XT	■	■	■					■	■	■			ALP	87
ELASTRAC®	FMT1195L	■	■	■					■	■	■	■	■	ADLP	85
ELASTRAC®	FMT15L/SAD	■	■	■					■	■	■	■	■	ADLP	85
TOWERPRO	FBD_	■	■	■				■		■		■		ALP	92
DERRICK	FFF_/W	■			■			■				■		ADL	92
DERRICK	FFF4_/WP	■			■			■				■		ADL	92
VERSAFIT	A4102	■	■	■		■	■							AELP	88
VERSAFIT	AB7102	■	■	■		■		■						AELP	88
RESCUE	FUY12_	■	■	■	■				■	■	■	■		ADLP	91
TRACX	AT7112_/X	■	■	■	■				■	■				ADLP	87
TRACX	AT7112_/XT	■	■	■	■				■	■	■			ADLP	87



Anti-caída
CSA grupo A



Descenso
CSA grupo D



Rescate
CSA grupo E



Acceso por escalera
CSA grupo L



Posicionamiento
CSA grupo P



Restricción

como escoger un arnés

SELECCIONE LOS PUNTOS DE ANCLAJE QUE SE ADAPTEN A SU USO (ANILLOS EN «D»)



ANILLO DORSAL AJUSTABLE EN «D»

Para protección anticaídas y retención.



ANILLO EN «D» PARA HOMBRO

Para rescate/operaciones de recuperación.



ANILLO EN «D» DE POSICIONAMIENTO LATERAL

Para aplicaciones de posicionamiento de trabajo.



ANILLO DE ANCLAJE FRONTAL

Para aplicaciones de suspensión y ascenso de escaleras.



ANILLO «D» DE ESTERNÓN

Para ascenso de escaleras.

SELECCIONE EL NIVEL DE CONFORT QUE MÁS SE ADAPTE A SU USO (PUNTOS DE AJUSTE)



3-PUNTOS DE AJUSTE

- Piernas (x2)
- Pecho (x1)



5-PUNTOS DE AJUSTE

- Torso (x2)
- Piernas (x2)
- Pecho (x1)



7-PUNTOS DE AJUSTE

- Torso (x2)
- Banda subpelvica (x2)
- Piernas (x2)
- Pecho (x1)

SELECCIONE EL TIPO DE AJUSTE EN PIERNA



HEBILLA Y LENGUETA

Ajuste fácil tipo cinturón que no se aflojará por el desgaste. El ajuste adecuado debe ser realizado cada vez que el trabajador utilice el arnés.



QUICK-CONNECT

Conexión rápida y fácil
Con hebilla de tipo pasante.



AUTO-AJUSTE

Un ajuste siempre listo para uso repetitivo. El usuario simplemente necesita realizar el ajuste la primera vez.

SELECCIONE LAS OPCIONES DE CONFORT ADICIONAL



ELASPAC

Reemplaza el estiramiento convencional de la banda con una membrana controlada mecánicamente que limita el estiramiento del arnés.



TRACX PAD

Agrega soporte y distribuye la carga uniformemente a los hombros reduciendo la fatiga del trabajador.



ALMOHADILLAS PARA PIERNA

Revestimiento transpirable que incrementa el confort para usos de todo el día.



CINTURÓN

Agrega soporte y distribuye la carga uniformemente a los hombros reduciendo la fatiga del trabajador.

colocarse un arnés de estilo chaleco

PASO 1

- Tome el arnés por el anillo en D, el cual está localizado en la placa negra dorsal. El frente del arnés se identifica por la correa dorsal.
- Sacuda el arnés para asegurarse que las correas no están torcidas o entorchadas.



PASO 2

- Desamarre las correas de pecho y piernas para que caigan libres.



PASO 3

- Abra el frente del arnés e inserte sus brazos a través de los tirantes de la misma manera que lo haría con un chaleco, por consecuente el anillo en D debe quedar localizado en su espalda media a la altura de sus omoplatos.

PASO 4

- Para asegurar el soporte sub-pelviano, inclínese ligeramente tomando entre sus piernas las dos correas de colores distintos y conéctelas a las hebillas localizadas en su cadera. Ajuste las correas con las hebillas para su seguridad y confort. Para verificar un ajuste ideal, una mano abierta deberá poder pasar entre el muslo y la correa.
- Utilice los ajustadores en plástico para ajustar la correa sub-pélvica para que esté bien posicionada a sus sentaderas justo abajo del nivel de los bolsillos traseros.



PASO 5

- Si el arnés posee tirantes ajustables, utilice las hebillas de ajuste al final de cada tirante.



PASO 6

- Amarre la correa del pecho tal. La correa de pecho deberá estar posicionada horizontalmente a nivel de los pezones. Utilice las plaquetas plásticas de pecho sobre los tirantes para posicionar la correa de pecho a la altura adecuada. La correa de pecho deberá estar cómodamente ajustada, no muy apretada para poder ajustar los tirantes hacia el interior.
- En caso que el usuario sea una mujer, el ajuste de la correa de pecho deberá hacerse por debajo del nivel de los senos buscando el mejor confort.
- Conecte la correa de cintura si el arnés cuenta con una.
- Ajuste todas las correas desde los hombros y las de las piernas con los ajustadores elásticos doblando o enrollando las correas debajo del ajustador.



arneses

un vistazo

TALLAS

Todos los arneses están disponibles en diferentes tallas. Modificar el número de parte adicionando (o reemplazando la letra L) al final del número de parte incluso la(s) letra(s) S para pequeño, M para mediano, XL para extra-grande o XXL para extra-extra-grande.

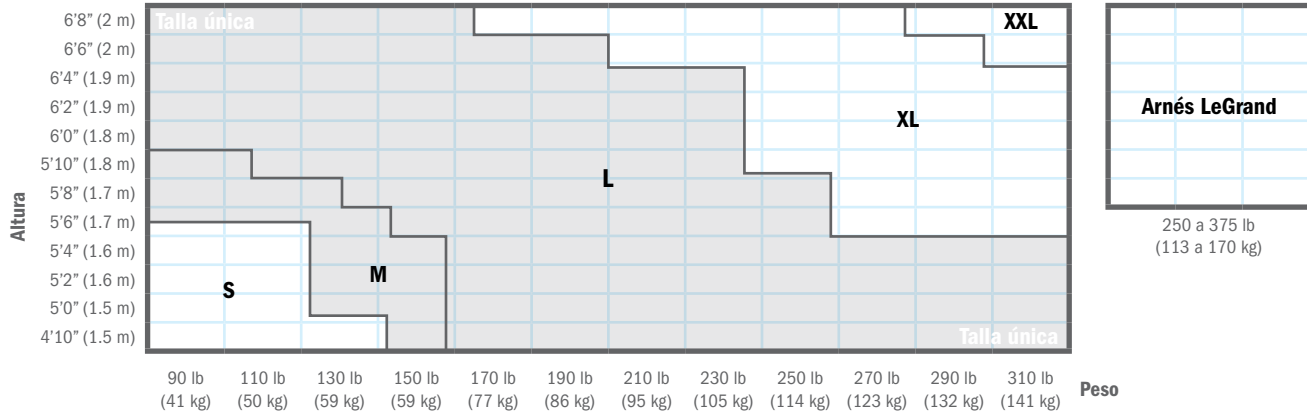

CAPACIDAD MODULAR

La mayoría de los arneses Tractel® pueden alojar cinturones Tractel®. Pida el cinturón por separado. Sólo se muestran los modelos más comerciales de Tractel®. Para aplicaciones específicas, póngase en contacto con nuestro servicio de atención al cliente.

TAMAÑOS DE CINTURONES

S	M	L	XL	XXL
31"-39" (78-100 cm)	35"-43" (88-110 cm)	38"-46" (98-120 cm)	44"-52" (108-130 cm)	46"-55" (118-140 cm)

Todos los cinturones están disponibles en diferentes tamaños. Modifique el número de pieza reemplazando la letra L al final del número de pieza por la (s) letra (s) **S** para pequeño, **M** para mediano, **XL** para X-grande o **XXL** para XX-grande.

LOS CINTURONES ESTÁN PROHIBIDOS PARA LA PROTECCIÓN ANTICAÍDAS.

arnés elastrac[®]

características

ALMOHADILLA TRACX

Proporciona soporte y distribuye uniformemente el peso en los hombros reduciendo el esfuerzo físico del trabajador.

CORREA DE PECHO CON HEBILLA DE CIERRE AUTOMÁTICO

CLIP PARA ESLINGA

Para mantener el brazo de la eslinga fuera de servicio cuando no está en uso, minimizando el riesgo de tropezarse. Localizadas convenientemente en ambos extremos de la correa de pecho.

INDICADOR VISUAL DE CAÍDA/ETIQUETAS DE INSPECCIÓN

PROTECTOR DE ETIQUETA

HEBILLA AJUSTABLE DE RESORTE

Facil de ajustar y se asegura automáticamente.

ANILLO EN D DE POSICIONAMIENTO LATERAL

Para trabajos de posicionamiento

SOPORTE INDEPENDIENTE DE ASIENTO

CORREA INDEPENDIENTE DE PIERNA CON HEBILLA DE CIERRE AUTOMÁTICO Y ALMOHADILLA DE PIERNA

ANILLO DORSAL EN D AJUSTABLE

HEBILLA DE SUSPENSIÓN

Soporta el peso del trabajador mientras esta en espera de ser rescatado.

ElasPac

Reemplaza la correa elástica convencional por un dispositivo mecanico de control que limita la elasticidad del arnés hasta un máximo de 2" (5 cm) permitiendo total movilidad al trabajador además de reducir la distancia excesiva de caída.

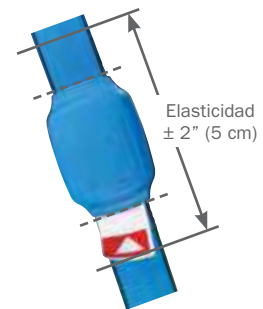

CINTURON DE HERRAMIENTAS DESMONTABLE

ALMOHADILLA DE CINTURA

SISTEMA DE PASADORES EXCLUSIVO DE TRACTEL[®]

PASADOR ELÁSTICO

Permite que el exceso de cinta sea doblado y escondido dentro del pasador como prevención para no enredarse.

PASADOR PLÁSTICO CORREDIZO

Contiguo a la hebilla de ajuste para prevenir que la cinta se deslice fuera de su ajuste.

GUARDA-ESLINGA

Broche diseñado para mantener el brazo de la eslinga fuera de servicio cuando no está en uso y minimizar el riesgo de engancharse.



seguridad para trabajos en altura

arneses

arnés elastrac®

flexibilidad, movilidad, durabilidad

ELASTRAC® CON CINTURÓN

FMT95L



- ElasPac
- Correas de pierna con hebilla auto-bloqueante
- Correas de pecho con hebilla de cierre automático
- Almohadilla TracX
- Cinturón
- Hebilla de suspensión
- Anillos de posicionamiento lateral
- Almohadillas de pierna
- Tallas: S, M, L, XL y XXL



FMT95L

ELASTRAC® VIENTO

FMT1195L



- ElasPac
- Correas de pierna con hebilla auto-bloqueante
- Correas de pecho con hebilla de cierre automático
- Almohadillas TracX
- Cinturón
- Hebilla de suspensión
- Anillos de posicionamiento lateral
- Almohadillas de pierna
- + Ensamble cosido con anillo de esternón en D
- + Anillos en D de fijación frontal
- + Anillos para herramientas
- Tallas: S, M, L, XL y XXL



FMT1195L

ELASTRAC® TORRES

FMT15L/SAD



- ElasPac
- Correas de pierna con hebilla de cierre automático
- Correas de pecho con hebilla de cierre automático
- Almohadilla TracX
- Cinturón
- Hebilla de suspensión
- Anillos de posicionamiento lateral
- Almohadillas de pierna
- Ensamble cosido con Anillo de esternón en D
- Anillos para herramientas
- + Silla rígida desmontable Pro-Seat
- Tallas: S, M, L, XL y XXL



FMT15L/SAD

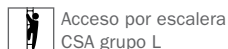
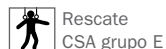
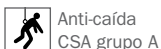

arnés tracx

combinando seguridad y confort

CARACTERÍSTICAS

- Proporciona confort extra y minimiza el peso en los hombros. Absorbe la transpiración ofreciendo confort gracias a su revestimiento transpirable.
- Correa sub-pélvica ajustable
- Almohadilla de pierna opcional

AB732/X



- Hebillas y lengüetas de pierna
- Almohadilla TracX
- Anillo dorsal en D
- Tallas: S, M, L, XL y XXL

AB732/XT

- ▲ Igual que AB732/X
- + Almohadilla de pierna

AT732/X (mostrado)

- Hebillas de cierre automático
- TracX pad
- Anillo dorsal en "D"
- Tallas: S, M, L, XL y XXL

AT732/XT

- ▲ Igual que AT732/X
- + Almohadilla de pierna



AB742/X



- Hebillas y lengüetas de pierna
- Almohadilla TracX
- Anillo en D de posicionamiento lateral
- Anillo dorsal en D
- Tallas: S, M, L, XL y XXL

AB742/XT

- ▲ Igual que AB742/X
- + Almohadilla de pierna

AT742/X (mostrado)

- Hebillas de cierre automático
- Almohadilla TracX
- Anillo en D de posicionamiento lateral
- Anillo dorsal en D
- Tallas: S, M, L, XL y XXL

AT742/XT

- ▲ Igual que AT742/X
- + Almohadilla de pierna



Anti-caída
CSA grupo A



Descenso
CSA grupo D



Rescate
CSA grupo E



Acceso por escalera
CSA grupo L



Posicionamiento
CSA grupo P



Restricción

arnés tracx

combinando seguridad y confort

AT7132/X (mostrado)



- Hebillas de cierre automático
- Almohadilla TracX
- Anillo en D de posicionamiento lateral
- Anillo superior de esternón en D
- Correa fija de pecho
- Anillo dorsal en D
- Tallas: S, talla única, XL y XXL

AT7132/XT

- ▲ Igual que AT7132/X
- + Almohadilla de pierna



AT7112/X (mostrado)



- Hebillas de cierre automático
- Almohadilla TracX
- Anillo en D de posicionamiento lateral
- Anillo superior de esternón en D
- Anillo en D de fijación frontal
- Correa fija de pecho
- Anillo dorsal en D
- Tallas: S, talla única, XL y XXL

AT7112/XT

- ▲ Igual que AT7112/X
- + Almohadilla de pierna



EBB95L/X (mostrado)



- Hebillas y lengüetas de pierna
- Almohadilla TracX
- Cinturón de Soporte posterior almohadillado con anillos en D laterales
- Cinturón removible para herramientas
- Anillo dorsal en D
- Tallas: S, talla única, XL y XXL

EBB95L/XT

- ▲ Igual que EBB95L/X
- + Almohadilla de pierna



EBT95L/X

- Hebillas de cierre automático
- Almohadilla TracX
- Cinturón de Soporte posterior almohadillado con anillos en D laterales
- Cinturón removible para herramientas
- Anillo dorsal en D
- Tallas: S, talla única, XL y XXL

EBT95L/XT

- ▲ Igual que EBT95L/X
- + Almohadilla de pierna



Anti-caída
CSA grupo A



Descenso
CSA grupo D



Rescate
CSA grupo E



Acceso por escalera
CSA grupo L



Posicionamiento
CSA grupo P



Restricción

arnés versafit

CARACTERÍSTICAS

- 7-puntos de ajuste incluyendo correa subpelvica ajustable
- Clip para eslinga
- Protector de etiqueta

A732 (mostrado)



- Hebillas de conexión rápida
- Anillo dorsal en D
- Tallas: S, talla única, XL y XXL

AB732

- Hebillas y lengüetas de pierna
- Anillo dorsal en D
- Tallas: S, talla única, XL y XXL



A732

A742



- Hebillas de conexión rápida
- Anillo dorsal en D
- Anillo en D de posicionamiento lateral
- Tallas: S, talla única, XL y XXL

AB742 (mostrado)

- Hebillas y lengüetas de pierna
- Anillo dorsal en D
- Anillo en D de posicionamiento lateral
- Tallas: S, talla única, XL y XXL



AB742

A7102 (mostrado)



- Hebillas de conexión rápida
- Anillo dorsal en D
- Anillos en D de rescate-recuperación
- Anillo superior esternal en D
- Correa fija de pecho
- Anillo en D de posicionamiento lateral
- Tallas: S, talla única, XL y XXL

AB7102

- Hebillas y lengüetas de pierna
- Anillo dorsal en D
- Anillos en D de rescate-recuperación
- Anillo superior esternal en D
- Correa fija de pecho
- Anillo en D de posicionamiento lateral
- Tallas: S, talla única, XL y XXL



A7102



Anti-caída
CSA grupo A



Descenso
CSA grupo D



Rescate
CSA grupo E



Acceso por escalera
CSA grupo L



Posicionamiento
CSA grupo P



Restricción

arnés de construcción

EBB95L



- Hebillas y lengüetas de pierna
- Anillo dorsal en D
- Cinturón de soporte posterior almohadado con Anillos en D de posicionamiento lateral
- Cinturón removible para herramientas
- Almohadillas de hombro
- Clips de retención de eslinga en ambas correas de hombro
- Indicadores de caída / etiquetas de inspección / número de serie
- Tallas: S, M, L, XL y XXL



arnés estilo x

AC542



- Hebillas de conexión rápida
- Ajuste en 4 puntos
- Correa sub-pélvica ajustable
- Anillo esternal en D ajustable
- Indicadores de caída / etiquetas de inspección / número de serie
- Anillo dorsal en D
- Anillo en D de posicionamiento lateral
- Tallas: S, talla única, XL y XXL

AD542 (mostrado)

▲ Igual que AC542

+ Hebillas y lengüetas de pierna



arnés legrand

AC732XXL (mostrado)



- Hebillas de conexión rápida
- Anillo dorsal en D ajustable
- **Rango de peso desde 250 hasta 386 lb (113 hasta 175 kg)**
- Ajuste en 5 puntos
- Correa de pecho ajustable
- Clips de retención de eslinga en ambas correas de hombro
- Indicadores de caída / etiquetas de inspección / número de serie
- Talla: XXL

AC732XXXL



- ▲ Igual que AC732XXL
- + Talla: XXXL

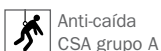

Anti-caída
CSA grupo A



Descenso
CSA grupo D



Rescate
CSA grupo E



Acceso por escalera
CSA grupo L



Posicionamiento
CSA grupo P



Restricción

arnés kevlar®

retardante de fuego

ACK04



- Hebillas de conexión rápida
- Doble para reducción de impacto
- Anillo dorsal en D ajustable
- Correa sub-pélvica cosida
- Hebillas de ajuste
- Etiquetas de inspección / número de serie
- Hecho en hilo de Kevlar® para mayor durabilidad
- Anillo en D de posicionamiento lateral
- Tallas: S, talla única y XL



Kevlar es una marca registrada de Dupont®

arnés phoenix

A432 (mostrado)



- Hebillas de conexión rápida
- Anillo dorsal en D
- Tallas: Talla única

A442



- Hebillas de conexión rápida
- Anillo dorsal en D
- Anillo en D de posicionamiento lateral
- Tallas: Talla única



A432



Anti-caída
CSA grupo A



Descenso
CSA grupo D



Rescate
CSA grupo E



Acceso por escalera
CSA grupo L



Posicionamiento
CSA grupo P



Restricción

arnés de rescate

El arnés de seguridad con ajuste superior para todo el día de comodidad y rápida intervención!

ALMOHADILLA TRACX

- Proporciona confort extra y minimiza el peso en los hombros. Absorbe la transpiración ofreciendo confort gracias a su revestimiento transpirable.

ANILLOS EN "D" PARA ESTERÓN Y CINTURA

- Mejora las opciones de conexión
- Ideal para ascenso en escalera, rescate, descenso controlado y posicionamiento
- Ligero

MOSQUETÓN DE PASO TRIPLE EN ALUMINIO

- Incrementa el nivel de seguridad
- Ligero

CORREAS DE PIERNAS INDEPENDIENTES

- El diseño de la correa de la pierna se mueve independientemente con completa libertad de movimiento y flexibilidad



INDICADOR VISUAL DE CAÍDAS

ANILLOS LATERALES GRANDES DOBLADOS DE ALUMINIO

- Mejora la accesibilidad
- Facilita las opciones de conexión
- No interfieren en espacios confinados cuando no están en uso
- Ideal para ciertas necesidades de posicionamiento

Ligero

ALMOHADILLA DE PIERNA

- Hebillas de cierre automático

FUY119L



- Estilo "Y" mantiene las bandas de los hombros en su lugar
- Anillo en D de cintura para el accesorio de rescate y descenso controlado
- Soporte independiente para piernas y asientos
- Almohadilla de confort TracX
- Soporte lumbar cómodo para la cintura
- Ajuste de seis puntos
- Tamaño: Medio, grande, Xtra-grande y XXtra-grande

BENEFICIOS

- Simplifica el anclaje de rescate
- Mantienen centrada la posición de trabajo
- Movimiento de piernas sin restricciones
- Mayor movilidad

APLICACIONES

- Protección anticaídas
- Ascenso de escaleras
- Posicionamiento de trabajo
- Descenso
- Rescate
- Acceso con cuerda
- Anclajes
- Ascenso de torres
- Industria eólica



Anti-caída
CSA grupo A



Descenso
CSA grupo D



Rescate
CSA grupo E



Acceso por escalera
CSA grupo L



Posicionamiento
CSA grupo P



Restricción

arnés towerpro

FBDL



- Hebillas y lengüetas de pierna
- Ajuste en 7 puntos
- Hebillas de ajuste a resorte
- Cinturón de Soporte posterior almohadado con anillos en D laterales
- Cinturón removible para herramientas
- Correas almohadadas de pierna
- Presillas retenedoras de eslinga en ambos hombros
- Correa fija de pecho
- Anillo esternal en D
- Almochadillas de hombro
- Sistema de posicionamiento para brazo de eslinga
- Indicadores de caída / etiquetas de inspección / número de serie
- Anillo dorsal en D
- Tallas: S, M, L, XL y XXL

XSAD1

- Silla Pro-Seat para arneses
- Desmontable



arnés derrick

FFFL/W (mostrado)



- Hebillas y lengüetas de pierna
- Anillo en D extendido
- Ajuste en 7 puntos
- Correa de pecho ajustable
- Anillo en D de restricción
- Anillo en D de fijación frontal
- Hebilla de ajuste a resorte
- Presillas retenedoras de eslinga en ambos hombros
- Cinturón almohadado de soporte posterior con acoplamiento trasero
- Cinturón removible para herramientas
- Indicadores de caída / etiquetas de inspección / número de serie
- Tallas: S, M, L, XL y XXL

FFF4L/WP



- ▲ Igual que FFFL/W
- + Eslinga de anclaje de restricción cosida de 4' (1.2 m)
- + Almohadilla frontal

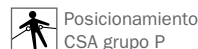
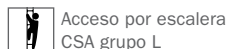
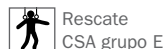
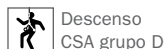
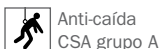

cinturones



CINTURÓN DE HERRAMIENTA BD852L

- 1³/₄" (45 mm) ancho
- Correas en poliéster
- Hebillas de lengüeta
- Anillo en D de posicionamiento lateral
- Tallas: S, M, L, XL y XXL



CINTURÓN ALMOHADADO BD952L

- 4" (102 mm) ancho
- Almohadado en espuma
- Hebillas de lengüeta
- Anillo en D de posicionamiento lateral
- Tallas: S, M, L, XL y XXL



CINTURÓN PARA MINEROS BM942L

- 4" (102 mm) ancho
- Almohadado en espuma
- Anillo en D de restricción
- Correa para baterías
- Correas en poliéster
- Hebillas de lengüeta
- Tallas: S, M, L, XL y XXL

ADVERTENCIA: PROHIBIDOS PARA DETENCIÓN DE CAÍDAS

accesorios para arneses

TRACVEST XVEST02

- Malla exterior ligera
- Forro interior transpirable independiente para acomodar el arnés
- Bandas reflectivas frontales y posteriores
- Bolsillos laterales
- Presilla retenedora de eslinga
- Protector para extensor de anillo en D
- Lavable
- Tallas: Talla única y XL



EXTENSOR CON ANILLO EN D XW112R1

- 24" (0.6 m)
- Compatible con todos los arneses
- Eficiente diseño de "paso a través"



BOLSOS

XB1116 (mostrado)

- Bolsa de almacenamiento ligera
- 11 x 16". (28 x 40 cm)

XB0820 (mostrado)

- Bolsa de transporte con manijas
- 8" x 20" (20 x 50 cm)

XB2111

- Bolsa de transporte con manijas
- 11" x 11" x 21" (28 x 28 x 53 cm)

ALMOHADILLAS PARA HOMBROS XSPADW

- Se ajustan a cualquier arnés
- Fáciles de instalar y remover
- Lavable



ALMOHADILLAS PARA PIERNAS XLPAD2W

- Se ajustan a cualquier arnés
- Fáciles de instalar y remover
- Lavable



XB1116



XB0820

cómo escoger una línea de vida

LONGITUD Y BRAZOS

Longitud

Diferentes longitudes disponibles, la longitud estándar es de 6' (1.8 m). El seleccionar la longitud apropiada minimiza la distancia de caída libre. (Consulte a su persona competente)

Brazos

Las líneas de vida de un sólo brazo son normalmente utilizadas para aplicaciones comunes. Las líneas de vida de doble brazo son utilizadas cuando el 100% de la libertad de manos es requerida.

MATERIAL

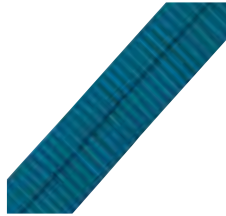

TEXTIL

Puede ser utilizada en diferentes ambientes, asegúrese de reconocer los posibles peligros de trabajo expuestos. Consulte a su persona competente.



KEVLAR®

El mejor material resistente al calor para ambientes inflamables.

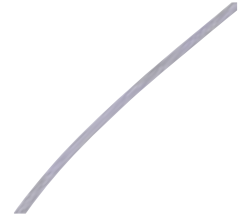

CABLE DE ACERO

La mejor resistencia para cuando muy abrasivas, corrosivas y calurosas condiciones afecten grandemente las líneas de vida sintéticas o textiles.

AMORTIGUADOR DE IMPACTO



TRACPAC

Diseño de empaque, despliega y disipa la energía extendiendo la distancia de desaceleración.



EXTENDFOR

Compuesta de material especial de núcleo tejido y una vaina textil de estructura tubular. El material del núcleo está construido para estirarse cuando se carga dinámicamente.



STRETCHFOR

Basada en el diseño de la Extendfor, con la adición de un retén elástico interno, la longitud de la línea de vida reduce los peligros de tropezar.

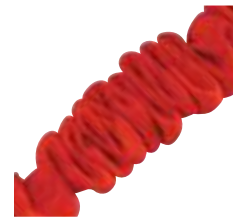

F2-STRETCHFOR

Diseñado para ser utilizado cuando el anclaje de encima no existe y el único punto de anclaje disponible está en los pies del operador (12' [3.7 m] caída libre).

GANCHOS DE CIERRE AUTOMÁTICO INSTANTÁNEO



3/4" (20 mm) GANCHO DE ACERO

Gancho estándar de acero forjado, para casi todas las aplicaciones.



2 1/4" (57 mm) GANCHO DE ACERO

Gancho de acero forjado utilizado principalmente para trabajo en andamios y barras de refuerzo.



2 1/2" (64 mm) GANCHO DE ALUMINIO

De aluminio pulido, ligero para un confort de todo el día.

ANILLOS



ANILLO DE RESCATE

Se utiliza para liberar la tensión de la línea de vida de la víctima para un rescate más rápido.



ANILLO DE CORBATA

Diseñado para envolver la línea de vida alrededor de una estructura de anclaje regresando a la línea de vida (ej. viga).

eslingas con amortiguador de impacto

Todas las eslingas que aparecen en la siguiente lista son de 6' (1.8 m) y tienen un gancho de cierre automático de 3/4" (20 mm) y paquete de amortiguación al final.

ESLINGAS DE ALTA ABRASIÓN CON AMORTIGUADOR DE IMPACTO TRACPAC

- Longitudes disponibles: 3', 4', 5' o 6' (0.9, 1.2, 1.5 o 1.8 m) excepto solo los modelos ajustables y de amarre.

Un brazo

C106Z	con gancho de cierre automático de 3/4" (20 mm)
C106H	con gancho de cierre automático de 2 1/4" (57 mm)
C196ZZ	ajustable y de amarre con ganchos de cierre automático de 3/4" (20 mm)

Dos brazos

C126Z	dos brazos con ganchos de cierre automático de 3/4" (20 mm)
C126H	dos brazos con ganchos de cierre automático de 2 1/4" (57 mm)
C186ZZ	dos brazos ajustables y de amarre con ganchos de cierre automático de 3/4" (20 mm)

ESLINGAS CON AMORTIGUADOR DE IMPACTO PHOENIX

- Longitud disponible: 6' (1.8 m) solamente

Un brazo

C006K	con gancho de cierre automático de 3/4" (20 mm)
C006H	con gancho de cierre automático de 2 1/4" (57 mm)

Dos brazos

C026H	dos brazos con ganchos de cierre automático de 2 1/4" (57 mm)
--------------	---

ESLINGAS EXTENSIBLES CON AMORTIGUADOR DE IMPACTO TRACPAC

- Longitud disponible: se extienden desde 4 1/2' hasta 6' (1.4 hasta 1.8 m) solamente

Un brazo

C206Z	con gancho de cierre automático de 3/4" (20 mm)
C206H	con gancho de cierre automático de 2 1/4" (57 mm)

Dos brazos

C226H	dos brazos con ganchos de cierre automático de 2 1/4" (57 mm)
--------------	---

AMORTIGUADORES DE IMPACTO TRACPAC

C002NZ	16" (41 cm) con bucles en material tejido (web) y gancho de cierre automático de 3/4" (20 mm)
C002RZ	18" (46 cm) con anillo en D y gancho de cierre automático de 3/4" (20 mm)
C002Z	24" (60 cm) con gancho de cierre automático de 3/4" (20 mm)



Véase también:

conectores p. 99

www.tractel.com

seguridad para trabajos en altura

eslingas

eslingas con amortiguador de impacto

Todas las eslingas que aparecen en la siguiente lista son de 6' (1.8 m) y tienen un gancho de cierre automático de ¾" (20 mm) y paquete de amortiguación al final.

ESLINGA DE RESCATE TRACPAC CON DOBLE AMORTIGUADOR DE IMPACTO

- Longitud disponible: 6' (1.8 m) solamente

Dos brazos

CA126H/R dos brazos con ganchos de cierre automático de 2¼" (57 mm)

ESLINGA DE RESCATE TRACPAC CON DOBLE AMORTIGUADOR DE IMPACTO

- Longitud disponible: se extienden desde 4½' hasta 6' (1.4 hasta 1.8 m) solamente

Dos brazos

CA226H/R dos brazos con ganchos de cierre automático de 2¼" (57 mm)

ESLINGA DE RESCATE TRACPAC F2 CON DOBLE AMORTIGUADOR DE IMPACTO

- permite amarrarla a los pies cuando no hay un anclaje disponible por encima de la altura de la cabeza
- Longitud disponible: se extienden desde 4½' hasta 6' (1.4 hasta 1.8 m) solamente

Dos brazos

CAY226H/R dos brazos con ganchos de cierre automático de 2¼" (57 mm)

ESLINGAS STRECHFOR CON AMORTIGUADOR DE IMPACTO

- Reduce los riesgos de caída
- Longitud disponible: se extienden desde 4½' hasta 6' (1.4 hasta 1.8 m) solamente

Un brazo

C506Z con gancho de cierre automático de ¾" (20 mm)

C506H con gancho de cierre automático de 2¼" (57 mm)

Dos brazos

C526H dos brazos con ganchos de cierre automático de 2¼" (57 mm)

C526Y dos brazos con ganchos de cierre automático en aluminio de 2½" (63 mm)

ESLINGAS DE RESCATE STRECHFOR CON AMORTIGUADOR DE IMPACTO CON ANILLO DE RESCATE

- Longitud disponible: se extienden desde 4½' hasta 6' (1.4 hasta 1.8 m) solamente

Dos brazos

C526H/R dos brazos con ganchos de cierre automático de 2¼" (57 mm)

C526Y/R dos brazos con ganchos de cierre automático en aluminio de 2½" (63 mm)



Véase también:

conectores p. 99

eslingas con amortiguador de impacto

Todas las eslingas que aparecen en la siguiente lista son de 6' (1.8 m) y tienen un gancho de cierre automático de ¾" (20 mm) y paquete de amortiguación al final.

ESLINGAS STRECHFOR F2 CON AMORTIGUADOR DE IMPACTO

- Permite amarrarla a los pies cuando no hay un anclaje disponible por encima de la altura de la cabeza (caída libre de 12" [3.7 m])
- Longitud disponible: se extienden desde 4½' hasta 6' (1.4 hasta 1.8 m) solamente

Un brazo

C5Y06Z con gancho de cierre automático de ¾" (20 mm)

C5Y06H con gancho de cierre automático de 2¼" (57 mm)

Dos brazos

C5Y26Z dos brazos con ganchos de cierre automático de ¾" (20 mm)

C5Y26H dos brazos con ganchos de cierre automático de 2¼" (57 mm)

ESLINGAS EXTENDFOR CON AMORTIGUADOR DE IMPACTO

- Con anillo de rescate
- Longitudes disponibles: 4' o 6' (1.2 o 1.8 m) solamente

Un brazo

C706Z con gancho de cierre automático de ¾" (20 mm)

C706H con gancho de cierre automático de 2¼" (57 mm)

Dos brazos

C726H dos brazos con ganchos de cierre automático de 2¼" (57 mm)

ESLINGAS EN CABLE CON AMORTIGUADOR DE IMPACTO

- Cubiertas en vinilo con amortiguador de impacto cubierta en Kevlar®
- Longitud disponible: 6' (1.8 m) solamente

Un brazo

COK306Z con gancho de cierre automático de ¾" (20 mm)

Dos brazos

COK326Z dos brazos con ganchos de cierre automático de ¾" (20 mm)



C5Y06Z



C5Y26H



C706Z



COK306Z



Véase también:

conectores p. 99

www.tractel.com

eslingas de posicionamiento

Todas las eslingas que aparecen en la siguiente lista son de 6' (1.8 m) y tienen un gancho de cierre automático de 3/4" (20 mm) y paquete de amortiguación al final.

ESLINGAS EN MATERIAL TEJIDO CONTRA LA ALTA ABRASIÓN

- Longitudes disponibles: 3', 4' o 6' (0.9, 1.2 o 1.8 m) solamente excepto modelos ajustables.

C606Z	con gancho de cierre automático de 3/4" (20 mm)
C606H	con gancho de cierre automático de 2 1/4" (57 mm)
C696Z	ajustable con gancho de cierre automático de 3/4" (20 mm)

ESLINGAS EN CABLE CON CUBIERTA DE VINOLO

- Para trabajos de posicionamiento solamente
- Longitudes disponibles: 3', 4' o 6' (0.9, 1.2 o 1.8 m) solamente.

C906Z	con gancho de cierre automático de 3/4" (20 mm)
--------------	---



paquetes de trabajo de posicionamiento



ADJUSTFOR eslinga en cuerda para trabajos de posicionamiento.

CSP06C1

- Eslinga de 6' x 1/2" (1.8 m x 12.5 mm)
- Ajuste rápido con una sola mano y banda de fricción para posicionamiento
- Ligera, hecha en aluminio y componentes de acero.
- Manga resistente a la abrasión
- Cierre de costura de seguridad



CONJUNTO DE CADENAS PARA BARRAS DE ACERO

V61WH

- 2 1/4" (57 mm) con gancho giratorio
- Conjunto giratorio
- Todos los ganchos son de cierre automático 3/4" (20 mm)
- Longitud total: 27" (68.6 cm)



conectores para eslingas

Todas las eslingas cumplen con las normas ANSI A10.32-2012 y Z359.12-2009 y vienen estándares con un gancho de cierre automático en acero troquelado de 3/4" (20 mm) (#43601-Z) en cada extrema. Escoger el conector deseado en la siguiente lista cambiando la última letra del código de producto de la eslinga por el de los soportes.

Los conectores a continuación cumplen con la norma y los requisitos de 3,600 lb (16 kN) de resistencia de pestillo

43601 (Z)

- Acero troquelado
- Apertura de 3/4" (20 mm)
- Resistencia a la rotura: 5,000 lb (22.2 kN)
- Resistencia de pestillo: 3,600 lb (16 kN)



P2854Z

- Aluminio
- Apertura de 15/16" (24 mm)
- Resistencia a la rotura: 5,620 lb (25 kN)
- Resistencia de pestillo: 3,600 lb (16 kN)



44651Z (V)

- Acero forjado
- Apertura de 7/8" (22 mm)
- Giratorio
- Indicador visual de caída



P202Z (T1)

- Aleación en acero
- Apertura de 1" (26 mm)
- Resistencia a la rotura: 11,200 lb (50 kN)
- Resistencia de pestillo: 3,600 lb (16 kN)
- Pin de fijación incluido



43615 (H)

- Acero forjado
- Apertura de 2 1/4" (57 mm)
- Resistencia a la rotura: 5,000 lb (22.2 kN)
- Resistencia de pestillo: 3,600 lb (16 kN)



P307Z (T)

- Aleación en acero
- Apertura de 2" (50 mm)
- Resistencia a la rotura: 9,000 lb (40 kN)
- Resistencia de pestillo: 3,600 lb (16 kN)
- Pin de fijación incluido



45271 (Y)

- Aluminio pulido
- Apertura de 2 1/2" (64 mm)
- Resistencia a la rotura: 5,000 lb (22.2 kN)
- Resistencia de pestillo: 3,600 lb (16 kN)



P2868Z (C6)

- Aluminio
- Apertura de 2" (53 mm)
- Resistencia a la rotura: 5,620 lb (25 kN)
- Resistencia de pestillo: 3,600 lb (16 kN)
- Pin de fijación incluido

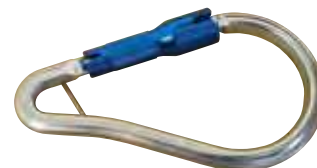

PM11Z (C1)

- Aleación en acero
- Apertura de 5/8" (16 mm)
- Resistencia a la rotura: 5,000 lb (22.2 kN)
- Resistencia de pestillo: 3,600 lb (16 kN)



P407Z (TT)

- Aleación en acero
- Apertura de 2" (53 mm)
- Resistencia a la rotura: 7,200 lb (32 kN)
- Resistencia de pestillo: 3,600 lb (16 kN)
- Pin de fijación incluido



equipos de protección contra caídas

EQUIPOS DE ASCENSO AÉREO

EA06K



- Arnés Phoenix (A432)
- Eslinga de 6' (1.8 m) con amortiguador de impacto (C006K)
- Bolsa de almacenaje (XB1116)

EQUIPOS DE PROTECCIÓN CONTRA CAÍDAS

KIT-B01K



- Arnés Phoenix T5
- Eslinga de 6' (1.8 m) con amortiguador de impacto (C006K)
- Bolsa de almacenaje (XB1116)

KIT BÁSICO DE PROTECCIÓN CONTRA CAÍDAS PHOENIX

KIT-B41K



- Arnés de talla única Phoenix (A432)
- Eslinga de 6' (1.8 m) con amortiguador de impacto (C006K)
- Bolsa de almacenaje (XB1116)



equipos para escaladores de torres

EQUIPO BÁSICO

KIT-TCBZL



- Arnés TowerPro (FBBL)
- Eslinga de amarre (C186ZZ)
- Eslinga de trabajo de posicionamiento (CSP06C1)
- Casco (K3A16)
- Bolsa Tractel® para equipo (XB2111)
- Tallas: M, L y XL

EQUIPO DE LUJO (mostrado)

KIT-TCDZL



- Arnés TowerPro (FBBL)
- + Silla Pro-Seat (XSAD1)
- Eslinga de amarre (C186ZZ)
- Eslinga de trabajo de posicionamiento (CSP06C1)
- + Freno de cuerda (WS58) stopfor® S 16 mm (5/8") (WS58)
- + Eslinga Quick-draw (CL02Z)
- + 3/8" (9.5 mm) freno de cuerda con conector (LT38)
- Casco (K3A16)
- Bolsa Tractel® para equipo (XB2111)
- Tallas: M, L y XL



Anti-caída
CSA grupo A



Descenso
CSA grupo D



Rescate
CSA grupo E



Acceso por escalera
CSA grupo L



Posicionamiento
CSA grupo P



Restricción

quik-mount®

sistemas para techos

SISTEMA QUIK-MOUNT® N0850S



- Sistema de 50' (15 m)
- Arnés Phoenix (A432)
- Combinación de ajustador de cuerda manual y eslinga 3' (0.9 m) con amortiguador de impacto (D5U03K)
- Línea de vida Superline (GS50NK)
- Un anclaje de techo tipo bisagra con anillo en D para trabajo pesado y tornillos (428103S)
- Suministrado en un bolso



Anti-caída
CSA grupo A



Descenso
CSA grupo D



Rescate
CSA grupo E



Acceso por escalera
CSA grupo L



Posicionamiento
CSA grupo P



Restricción

accesorios

para sistemas para techos quik-mount®

ANCLAJE REUTILIZABLE DE TECHO PARA CUMBRERA N105B

- Caja con 5 anclajes
- Incluye tornillos



ANCLAJE PLANO REUTILIZABLE DE TECHO 428104S

- Caja con 5 anclajes
- Incluye tornillos



ANCLAJE DE TECHO TIPO BISAGRA CON ANILLO EN D PARA TRABAJO PESADO 428103S

- Incluye tornillos



AJUSTADOR DE CUERDA D5U03K

- Incluye eslinga cosida de 3' (0.9 m) con amortiguador de impacto

anclajes de techo

ANCLAJE DE TECHO ATORNILLABLE

El anclaje de techo atornillable cuenta con una cesta de giro a 360° capaz de sostener una línea de vida de hasta 50' (15 m). Su diseño mantiene la línea de vida retráctil fuera de contacto con el techo y rotando libremente para mayor movilidad. Ligero y portátil, este anclaje provee una solución rápida para protección contra caídas. Especial para techos en madera.

N620	Anclaje solamente
N620/3 (shown)	Con línea de vida retráctil blocfor® AES Para Bordos de 30' (9 m)
N620/5	Con línea de vida retráctil blocfor® Para Bordos de 50' (15 m)

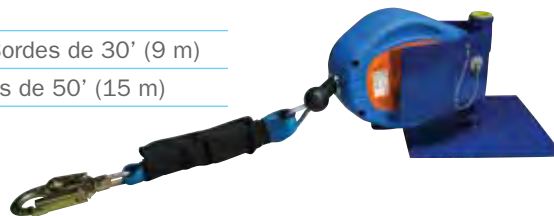

ANCLAJE AJUSTABLE DE CRESTA GIRATORIA

Especial para cumbreras de techo, utiliza líneas de vida retractiles de hasta 50' (15 m) en la cesta de giro de 360° con alcance para ambos lados del techo sin necesidad de mover el anclaje. Este anclaje cuenta con la última tecnología en flexibilidad y con su acabado en acero con cubre polvo, provee años de servicio sin problemas. Especial para techos en madera.

N630	Anclaje solamente
N630/3 (shown)	Con línea de vida retráctil blocfor® AES Para Bordos de 30' (9 m)
N630/5	Con línea de vida retráctil blocfor® Para Bordos de 50' (15 m)



ANCLAJE DE TECHO CON PLACA METALICA

Provee protección continua y libertad de movimiento a 360° en cubiertas de techo de tipo B y R también como en techos planos metálicos. Ligero y su instalación con tornillos permite una instalación rápida y fácil. Especial para techos metálicos.

N640	Anclaje solamente
N640/3 (shown)	Con línea de vida retráctil blocfor® AES Para Bordos de 30' (9 m)
N640/5	Con línea de vida retráctil blocfor® Para Bordos de 50' (15 m)



ANCLAJE PARA TECHOS ONDULADOS

La grapa para láminas de techo ondulado provee continua protección y libertad de movimiento en techos de lámina ondulada planos o inclinados. Provee un montaje giratorio a 360° con línea de vida retráctil. Ajustable para techos con lamina ondulada de 60, 75, 80 y 90 cm (24', 30', 32' y 36'). Especial para techos metálicos.

N650	Anclaje solamente
N650/3 (shown)	Con línea de vida retráctil blocfor® AES Para Bordos de 30' (9 m)
N650/5	Con línea de vida retráctil blocfor® Para Bordos de 50' (15 m)



conectores pesados de anclaje

ABRAZADERA PARA VIGA

V5009

- Para vigas en I desde 3" hasta 9¼" (75 hasta 235 mm)
- Ajuste de tornillo



V5009

TROLE PARA VIGA

V5019

- Para vigas en I desde 2⅝" hasta 8¼" (58 hasta 220 mm)
- Ajuste de tornillo
- Tuerca de fijación



V5019

BEAMSLIDE

Anclaje deslizante para viga.

V5002

- Para vigas en I desde 4" hasta 14" (100 hasta 355 mm)
- Perilla auto-bloqueante de posicionamiento
- Rodillos en acero para un deslizamiento suave



V5002

CONECTOR EN FORMA DE CABLE

- En acero inoxidable
- Resistencia: 5,000 lb (22.2 kN)

V4212 (J1) (mostrado)

- Apertura de 2⅞" (73 mm)

V4214 (J3)

- Apertura de 5½" (140 mm)



V4212

ANCLAJE DE ANILLO EN D

V3731 (mostrado)

- Agujero ½" (13 mm)
- Incluye tuerca y perno

V4232

- Tolerancia para tornillo de ½" (13 mm)
- Conectores de fijación no suministrados

V4238

- Tolerancia para tornillo de ⅝" (16 mm)
- Conectores de fijación no suministrados



V3731

BARRA DE ANCLAJE

V62217

- Punto de anclaje para puerta o ventana
- Rápido y fácil de instalar
- Hasta 43" (1.1 m) de ancho



V62217

conectores pesados de anclaje

ANCLAJE DE CUÑA PORTATIL

Conector de anclaje para concreto reutilizable.

V42PAWFP

- Para protección contra caídas
- Resistencia a la rotura: 5,000 lb (22.2 kN)

V42PAWFP2

- Para protección contra caídas
- Resistencia a la rotura: 10,000 lb (44.4 kN)

V42PALFP

- Para protección contra caídas
- Funciona también con acero
- Resistencia a la rotura: 5,000 lb (22.2 kN)

V42PAWCI1K

- Para uso industrial o en la construcción
- Resistencia a la rotura: 5,000 lb (22.2 kN)

V42PAWCI2K

- Para uso industrial o en la construcción
- Resistencia a la rotura: 10,000 lb (44.4 kN)



V42PAWFP



V42PAWFP2



V42PALFP



V42PAWCI1K



V42PAWCI2K

SPLICE-SAFE

Dispositivo de anclaje de línea de vida

V4260

- Conforme con el índice de resistencia mínima de 5,000 lb (22.2 kN) sin el empalme de ojo.
- Ningún extremo acabado es requerido
- Para cuerda de 3 cabos de $\frac{5}{8}$ " y $\frac{3}{4}$ " (16 y 19 mm)
- Para cuerda Kermantle de $\frac{7}{16}$ " y $\frac{1}{2}$ " (11 y 13 mm)
- Ligero y reutilizable

V4260C1 (mostrado)

- + Con conector PM11Z



V4260C1



V148C



V1820

GANCHO REMOTO FIRST MAN

Ideal para colocación de anclaje especializado de alto alcance.

V1820

- Gancho remoto First Man completo (V3106117)
- Barra en fibra de vidrio extensible desde 8' hasta 20' (2.4 hasta 6 m) con adaptador para juego de piezas de gancho (V1106697)

V148C

- Barra en fibra de vidrio
- Con conector
- Extensible desde 4' hasta 8' (1.2 hasta 2.4 m)

conectores ligeros de anclaje

ESLINGAS DE ANCLAJE

- Anillo en D de paso a través
- Resisten 5,000 lb (22.2 kN)
- Hechas en fibras tejidas de poliéster
- Almohadilla trasera para trabajo pesado

V4136

- Longitud: 15" (0.4 m)

V4135 (shown)

- Longitud: 3' (0.9 m)

V4165

- Longitud: 1.8 m (6')



CORREAS DE ANCLAJE

- Para estructura de acero
- Resiste 5,000 lb (22.2 kN)
- 4' (1.2 m)
- También disponible en 6' (1.8 m)
- Caja de 25 unidades

V8304

- Dos hebillas

V8314 (mostrado)

- Una hebilla y un anillo en D



ESLINGAS ADAPTADORAS DE ANCLAJE PHOENIX

- Longitud: 6' (1.8 m)

V4006

- Anclaje de gargantilla con anillo en "D"

V4016

- Con dos anillos en D



ESLINGAS DE CABLE

V4173

- 6' x 1/4" (1.8 m x 6 mm)
- Recubiertas en vinilo

V41906Z

- + Gancho de cierre automático de 3/4" (20 mm)

- + Anillo en O

V419060

- + Anillos en O



CONECTOR PARA ANDAMIO

V4115

- Longitud: 15" (0.4 m)
- Resiste 5,000 lb (22.2 kN)
- Hecho en fibras tejidas de poliéster



CORREAS DE ANCLAJE PARA CONCRETO

- Resiste 5,000 lb (22.2 kN)
- Para barras de acero
- Manga protectora
- Caja de 25 unidades

V8204

- 4' (1.2 m)
- Dos hebillas

V8206

- 6' (1.8 m)
- Dos hebillas

V8234

- 4' (1.2 m)
- Una hebilla y un anillo en D

V8236

- 6' (1.8 m)
- Una hebilla y un anillo en D



ESLINGAS SIN FIN

V41321

- 18" (0.5 m) eslinga sin fin

V41323 (shown)

- 3' (0.9 m) eslinga sin fin

V41326

- 6' (1.8 m) eslinga sin fin

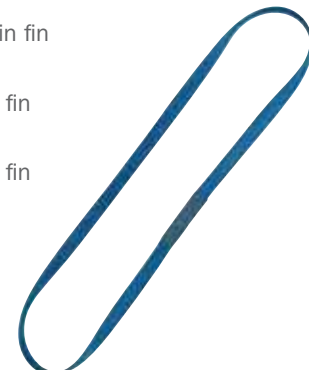

stopfor®

frenos de cuerda

FRENO DE CUERDA PARA ESCALAR STOPFOR® B

El stopfor® B es un freno de cuerda ligero con un diseño único que provee una tecnología de rodamiento con freno de leva que aplica presión de frenado a la línea de vida en el evento de una caída permitiendo incluso movilidad sin precedentes en el trayecto, extendiendo la durabilidad de la cuerda.

WB58

- Ligero
- Pin de gravedad que impide la reversibilidad
- Función anti-pánico de rodamiento con freno de leva
- Para cuerda de 3 cabos de $\frac{5}{8}$ " (16 mm) de diámetro

WB58P (mostrado)

- + Con capacidad de bloqueo



FRENO DE CUERDA PARA ESCALAR STOPFOR® A

Ofrece una activación de freno independiente que provee un sistema de freno de respaldo. En caso de caída, el mecanismo de dientes activado por la velocidad forzará al dispositivo a frenarse en la cuerda. Este nuevo sistema de frenado asegura también que el freno de cuerda se asegurará en la línea de vida incluso si la palanca de leva no está en su posición de seguro.

WA58

- Sistema dual de frenado
- Sistema de bloqueo de leva con resorte
- Arandela de gravedad para prevenir una instalación a la inversa
- Bisagra de fácil enganche en cualquier parte de la línea de vida
- Hecho en acero inoxidable
- Para cuerdas de 3 cabos de $\frac{5}{8}$ " (16 mm) de diámetro



FRENO DE CUERDA PARA ESCALAR STOPFOR® S

Ligero, con propiedades anticorrosivas y rodillo independiente el cual permite un deslizamiento libre a lo largo de la cuerda. El sistema de bloqueo de leva con resorte asegura que el freno de cuerda funcione durante una caída.

WS58 (mostrado)

- Diseño liviano
- Sistema de bloqueo de leva con resorte
- Arandela de gravedad para prevenir una instalación a la inversa
- Bisagra de fácil enganche en cualquier parte de la línea de vida
- Hecho en acero inoxidable
- Para cuerdas de 3 cabos de $\frac{5}{8}$ " (16 mm) de diámetro



D5803Z

- + Amortiguador de impacto de 3' (0.9 m)
- + Gancho de cierre automático de $\frac{3}{4}$ " (20 mm)

DISPOSITIVO DE FRENADO DE CUERDA PARA LÍNEAS DE VIDA VERTICALES STOPFOR® K212

Cumple con todas las normas industriales incluyendo ANSI IWCA 1-14.1-2001 [9.2.2(B)].

DK2L1Z

- Para cuerda Kernmantle de $\frac{1}{2}$ " (13 mm) de diámetro
- Peso: 0.4 lb (180 gr)
- Con placas laterales rotativas que permiten entrada y salida
- Sistema de bloqueo cautivo vía fijación de mosquetón
- Vendido con eslinga de 12" (30 cm)
- Nota: Utilizado únicamente con cuerda Tractel®



seguridad para trabajos en altura
frenos de cuerda

frenos de cuerda

AJUSTADOR MANUAL DE CUERDA STOPFOR® M

El stopfor® M es un ajustador de cuerda que está especialmente diseñado para proteger al trabajador de una caída al momento de trabajar en una superficie inclinada, como techos por ejemplo. Puede ser también incorporado a un sistema de restricción o de trabajo de posicionamiento.

WM58

- Operación manual
- Sistema de bloqueo de leva con resorte
- Arandela de gravedad para prevenir una instalación a la inversa
- Bisagra de fácil enganche en cualquier parte de la línea de vida
- Hecho en acero inoxidable
- Para cuerdas de 3 cabos de $\frac{5}{8}$ " (16 mm) de diámetro



WM58

FRENO DE CABLE

El freno de cable está hecho para ser incorporado en un sistema de protección personal contra caídas donde líneas de vida sintéticas se degradarían debido a condiciones químicas, abrasivas o de altas temperaturas.

- Con palanca de gravedad la cual previene la instalación a la inversa.

LT516 (mostrado)

- Para cable de $\frac{5}{16}$ " (8.4 mm) de diámetro

LT38

- Para cable de $\frac{3}{8}$ " (9.5 mm) de diámetro

D51612Z

- Con amortiguador de impacto de 2' para cable de $\frac{5}{16}$ " (8.4 mm) de diámetro



LT516

líneas de vida



CUERDA SINTÉTICA KERNMATLE A GRANEL

G70716

- $\frac{7}{16}$ " (11 mm) de diámetro
- Resistencia a la rotura: 8,000 lb (35.6 kN)

G7012

- Diámetro de $\frac{1}{2}$ " (13 mm)
- Resistencia a la rotura: 10,000 lb (44.4 kN)

* Reemplazar “_” en número de parte con la longitud deseada en pies. Longitudes estándares: 25', 50', 100', 200', 300' y 400'.

LÍNEAS DE VIDA POLYBLEND

- $\frac{5}{8}$ " (16 mm) de diámetro
- Resistencia a la rotura: 6,500 lb (28.9 kN)

G9058

- A granel: Rollos de 600' y 1200' (180 y 365 m)

GB—N*

- Únicamente con ojal en nylon

GB—NK*

- Gancho de seguridad de $\frac{3}{4}$ " (20 mm)

GB—NH*

- Gancho de seguridad de $2\frac{1}{4}$ " (57 mm)

SUPERLINE LIFELINES

- $\frac{5}{8}$ " (16 mm) de diámetro
- Resistencia a la rotura: 11,500 lb (51.2kN)

G8058

- A granel: Rollos de 1200' (365 m)

GS—N*

- Únicamente con ojal en nylon

GS—NK*

- Gancho de seguridad de $\frac{3}{4}$ " (20 mm)

GS—NH*

- Gancho de seguridad de $2\frac{1}{4}$ " (57 mm)

blocofor®

líneas de vida auto-retráctiles

BENEFICIOS

- No requiere re-certificación anual (excepto en Canadá)
- Sistema patentado
- Amortiguador de impacto integrado
- Menor costo de propiedad
- Capacidad para aplicaciones de borde abierto
- Elimina automáticamente la tensión de la cuerda

CARACTERÍSTICAS

- Carcasa en fibra de vidrio para alta durabilidad
- Gancho de cierre automático con indicador de impacto
- Tope de retroceso en caucho
- Componentes resistentes a la corrosión
- Automáticamente elimina la holgura de la cuerda

BLOCFOR® B20 LÍNEA DE VIDA AUTO-RETRÁCTIL CON CINTA

RT20WC8	20' (6 m)	Polyamida 6/ABS
----------------	-----------	-----------------

BLOCFOR® AES LÍNEA DE VIDA AUTO-RETRÁCTIL CON CABLE DE ACERO GALVANIZADO

RA20G	20' (6 m)	Polyamida 6/ABS
RA30G	30' (9 m)	Polyamida 6/ABS

BLOCFOR® AES LÍNEA DE VIDA AUTO-RETRÁCTIL CON CABLE DE ACERO INOXIDABLE

RA20S	20' (6 m)	Polyamida 6/ABS
RA30S	30' (9 m)	Polyamida 6/ABS

BLOCFOR® AES LÍNEA DE VIDA AUTO-RETRÁCTIL CON CUERDA SINTÉTICA

RA30R	30' (9 m)	Polyamida 6/ABS
--------------	-----------	-----------------

BLOCFOR® AES LÍNEA DE VIDA AUTO-RETRÁCTIL PARA BORDE ABIERTO CON CABLE DE ACERO GALVANIZADO

RA30G/LE	30' (9 m)	Polyamida 6/ABS
-----------------	-----------	-----------------



blocofor® B20



blocofor® AES



blocofor® AES
Para Bordes

**NO REQUIERE
RE-CERTIFICACIÓN ANUAL!**

Una vez sujeta a una caída, la unidad debe ser devuelta para ser puesta en servicio nuevamente

blocfor®

líneas de vida auto-retráctiles

CARACTERÍSTICAS

- Carcasa elegante y duradera
- Manijas integradas en algunos modelos
- Liviano
- Fácil de manejar
- Doble trinquete de inercia de frenado sincronizado
- Velocidad de activación constante independiente de la posición
- Mecanismo de resorte y frenado aislado hecho de materiales anti-corrosivos y anti-chispa.
- Gancho de cierre automático con indicador de impacto
- Tope de retroceso en caucho
- Conector a prueba de manipulación incluyendo mosquetón
- Capacidad para aplicaciones de borde abierto en ciertos modelos

BLOCFOR® LÍNEA DE VIDA AUTO-RETRÁCTIL CON CABLE DE ACERO GALVANIZADO

RT50G	50' (15 m)	Polyamida 6/ABS
RT75G	75' (23 m)	Aluminio fundido
RT100G	100' (30 m)	Aluminio fundido

BLOCFOR® LÍNEA DE VIDA AUTO-RETRÁCTIL PARA BORDE ABIERTO CON CABLE DE ACERO GALVANIZADO

RT50G/LE	50' (15 m)	Polyamida 6/ABS
----------	------------	-----------------

BLOCFOR® LÍNEA DE VIDA AUTO-RETRÁCTIL CON CABLE DE ACERO INOXIDABLE

RT50S	50' (15 m)	Polyamida 6/ABS
RT75S	75' (23 m)	Aluminio fundido
RT100S	100' (30 m)	Aluminio fundido

BLOCFOR® LÍNEA DE VIDA AUTO-RETRÁCTIL CON CUERDA SINTÉTICA

RT50R	50' (15 m)	Polyamida 6/ABS
RT100R	100' (30 m)	Aluminio fundido

CONEXIÓN GIRATORIA SUPERIOR OPCIONAL

Adicionar "/SW" al final del código del producto

NO REQUIERE RE-CERTIFICACIÓN ANUAL!

Una vez sujeta a una caída, la unidad debe ser devuelta para ser puesta en servicio nuevamente

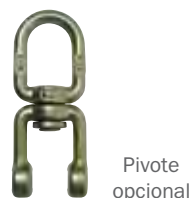

Modelos 75' y 100'

LÍNEA DE VIDA AUTO-RETRÁCTIL DE 10' (3 M) CON CINTA SINTÉTICA Y CARCASA RN9QK

- Mosquetón de cierre automático
- Pliegue indicador de caída
- Gancho de cierre automático de 3/4" (20 mm)



Véase también:



líneas de vida de recuperación bi-direccional p. 118

www.tractel.com

derope®

escape de emergencia/dispositivo de descenso controlado



CARACTERÍSTICAS

- Fácil de utilizar y de mínimo entrenamiento requerido
- Permite la evacuación de una o dos personas desde una posición elevada hacia un nivel inferior o el suelo.
- Control automático de la velocidad de descenso
- Velocidad constante de descenso de 235 pies/min (72 m/min) para una persona y 295 pies/min (90 m/min) para dos personas.
- Hasta 1,300' (400 m) de descenso para una persona y 650' (200 m) para dos personas.
- Capacidad de rescate para varias personas
- Con mosquetón en ambos lados de la cuerda para múltiples evacuaciones.
- Su operación puede ser llevada a cabo a través de un teleférico o un cable de maniobra con un ángulo entre 30° y 60°
- Disponible con manivela de cabrestante para ascenso limitado
- Descenso con doble anclaje
- Pin integrado que provee al usuario mayor control durante un rescate.
- Cuenta con aletas externas de enfriamiento que aseguran que la unidad este preparada para descensos consecutivos
- Utiliza cuerda Kernmantle de 3/8" (9 mm)
- Cumple con los estándares ANSI Z359.4-07 and CSA Z259.2.3, type 1E

SISTEMA DE DISPOSITIVO DE DESCENSO DEROPE® T

El derope® estándar permite evacuaciones en ambos sentidos hacia arriba y hacia abajo.

- Unidad de dispositivo de descenso Derope®
- Eslinga de cable cubierta en vinilo de 6' (1.8 m) (V4173)
- Conector de cierre automático en acero al carbón de 3/4" (20 mm) (PM11Z)
- Cuchillo J (KSOS)
- Bolso de cuerda de rescate (XB23144 o XB26168)

KT7200/TK	Sistema de rescate derope® de 200' (60 m)
KT7300/TK	Sistema de rescate derope® de 300' (91 m)
KT7400/TK	Sistema de rescate derope® de 400' (121 m)
KT7500/TK	Sistema de rescate derope® de 500' (152 m)
KT7600/TK	Sistema de rescate derope® de 600' (182 m)

SISTEMA DE DISPOSITIVO DE DESCENSO DEROPE® UP A

Cuenta con una rueda de cabrestante manual montada sobre una unidad de cabrestante de base que permite que el dispositivo de descenso derope® sea utilizado como dispositivo de carga. Con un radio de carga de aproximadamente 2:1, el cabestrante es capaz de levantar una víctima para liberarla desde su sub-sistema de protección de caída.

- Dispositivo de descenso Derope® Up A
- Eslinga de cable cubierta en vinilo de 6' (1.8 m) (V4173)
- Conector de cierre automático en acero al carbón de 3/4" (20 mm) (PM11Z)
- Cuchillo J (KSOS)
- Bolso de cuerda de rescate (XB23144 o XB26168)

KT7200/AK	Sistema de rescate derope® de 200' (60 m)
KT7300/AK	Sistema de rescate derope® de 300' (91 m)
KT7400/AK	Sistema de rescate derope® de 400' (121 m)



derope® T

derope® up A

derope®

escape de emergencia/dispositivo de descenso controlado

SISTEMAS DE DISPOSITIVO DE DESCENSO PARA ESCALERA DEROPE® UP E

Cuenta con una rueda de cabrestante y un soporte para escalera que puede ser asegurado en peldaños de escalera para mayor estabilidad durante operaciones de rescate.

WK SISTEMAS DE DEROPE® UP E

DEROPE® UP E DESCENT DEVICE WK SYSTEMS

- derope® Up E, dispositivo de descenso con adaptador de montaje para escalera
- Eslinga ajustable con dos conectores de cierre automático de 3/4" (20 mm) en acero al carbono (D58U98)
- Rodillo de borde (K072586K)
- Bolso de cuerda (XB26168)

KT7300/WK Sistema de rescate derope® de 300' (91 m)

KT7330/WK Sistema de rescate derope® de 330' (100 m)

WKE SISTEMAS DE DEROPE® UP E

- derope® Up E, dispositivo de descenso con adaptador de montaje para escalera
- Eslinga ajustable con dos conectores de cierre automático de 3/4" (20 mm) en acero al carbono (D58U98)
- Rodillo de borde (K072586K)
- Bolso de cuerda (XB26168)
- + Barra en T (K5TBAR/K)
- + Freno de cuerda Stopfor (WA58)

KT7300/WKE Sistema de rescate derope® de 300' (91 m)

KT7330/WKE Sistema de rescate derope® de 330' (100 m)

SISTEMAS DE DISPOSITIVO DE DESCENSO PARA TRIPODE DEROPE® UP R

Cuenta con una rueda de cabrestante y soporte para trípode para ser asegurado a una de las patas para operaciones de rescate en espacios confinados.

KT7050/R Sistema de rescate derope® de 50' (15 m)

KT7100/R Sistema de rescate derope® de 100' (30 m)

SOPORTE PARA SISTEMAS DE DISPOSITIVO DE DESCENSO PARA TRIPODE DEROPE® UP R

Asegura el derope® en la pata de un trípode para realizar operaciones de rescate en espacios confinados.

7987428 Soporte

Para calcular la longitud de cuerda requerida

- Evacuación: Altura de descenso x 1
- Rescate controlado: Altura de descenso x 2



derope® up E

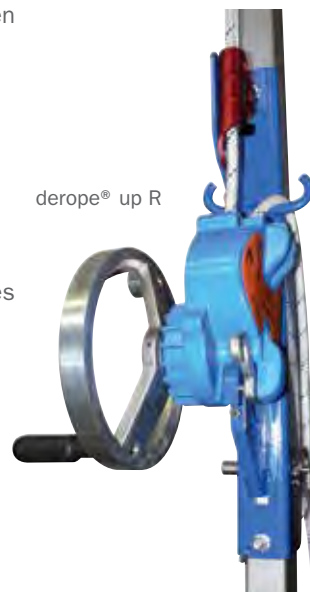

derope® up R

dispositivo de control de descenso

DESCENSOR D4

Dispositivo de descenso controlado con palanca de descenso de seguridad y mecanismo de freno doble para liberación accidental o freno de pánico.

K6013572

- Estándar: EN 340, clase A (excede CSA Z259.2.3-99 y ANSI Z359.3-06)
- Diámetro de cuerda: $\frac{7}{16}$ " (11 mm) cuerda Kernmantle
- Placa lateral con bisagra para facilitar anillado
- Gavillas en aleación de aluminio
- Placas laterales en acero inoxidable

DESCENSOR D4 AVIOS

- Descensor D4 (K6013572)
- Cuerda
- Eslinga sin-fin de 6' (1 m) (V41326)
- Gancho de $\frac{3}{4}$ " (19 mm) (PM11Z)
- Bolso

KIT-D430

- 30' (9.1 m)

KIT-D450

- 50' (15.2 m)

KIT-D475

- 75' (22.8 m)

KIT-D4100

- 100' (30.4 m)



sistemas de ascenso/descenso

SISTEMAS DE ASCENSO/DESCENSO

Diseñado para descenso controlado, acceso a trabajo y rescate para la industria en general, mantenimiento y aplicaciones en espacios confinados.

- De operación manual para subir y bajar.
- Requiere 10 lb (4.5 kg) de fuerza para sostener un peso de 200 lb (100 kg)
- Ventaja mecánica de 4:1
- Seguro de anti-reversa que se activa en modo de descenso
- Dispositivo de Ascenso para posicionamiento
- Diámetro de cuerda: $\frac{7}{16}$ " (11 mm) cuerda Kernmantle
- Opción disponible en cuerda de $\frac{1}{2}$ " (13 mm) de diámetro Kernmantle
- Bolso de viaje / almacenaje

K50S25

- Sistema de 25' (7.6 m)

K50S50

- Sistema de 25' 50' (15 m)

K50S75

- Sistema de 25' 75' (23 m)

K50S100

- Sistema de 25' 100' (30 m)



DISPOSITIVO DE ASCENSO PARA MANO DERECHA E IZQUIERDA

Para ascenso de cuerda o aplicaciones de anillado especial utilizado con acceso a cuerda y prácticas de rescate.

- Estándar: EN 567 (equipo de alpinismo)
- Diámetro de cuerda: $\frac{3}{8}$ " a $\frac{1}{2}$ " (9 a 12 mm)
- Aleación de aluminio
- Resistencia a la rotura de 3,375 lb (15 kN)

K3020492

- Dispositivo de ascenso para mano derecha

K3020502

- Dispositivo de ascenso para mano izquierda



seguridad para trabajos en altura
dispositivo de control de descenso

accesorios

para rescate y control de descenso

ESLINGA DE CINTA PARA ACCESO DE CUERDA

CL02Z

- Eslinga de 2' (0.6 m)
- Gancho de cierre automático en acero de 3/4" (20 mm)



CL02Z

HEBILLA DE SUSPENSIÓN

K6FL6A

- Para suspensión después de la caída



K6FL6A

BOLSOS

XB23144

- Tamaño mediano para longitudes menores de 300' (91 m)

XB26168

- Tamaño grande para longitudes mayores de 300' (91 m)



XB23144



XB26168

RODILLO DE BORDE

Protección de borde para uso en estructuras industriales.

K072586K

- Aleación de aluminio



K072586K



K9TRPS

POLEA DE TRANSFERENCIA DE VÍCTIMAS

K9TRPS

- Con 2 conectores
- Ventaja mecánica de 4:1
- Bolso para almacenaje

XB2410

- Bolso de almacenaje para la víctima

XB2410

CASCO PARA ESCALAR

K3A16

- En plástico termo-formado



K3A16

KSOS



CUCHILLO J

KSOS

- Hoja de gancho para cortar cinta durante el rescate

MANIJA CON BARRA EN T

Para levantar eslingas durante un rescate.

K5TBAR/K

- Con conector fijo (PM11Z)



K5TBAR/K

SOPORTE DE RESCATE

Diseñado para evacuaciones con dispositivos de descenso controlado. Correas para hombros para colocación controlada.

K5HT9

- Para una persona
- Talla única



K5HT9

CADENA

Para uso con dispositivos de cuerda para ascenso, técnicas industriales de acceso con cuerda o aplicaciones de rescate vertical.

K8DC01

- Longitud de 68 1/2" (1.75 m)



K8DC01

productos para viento

arneses

AT7132/X (mostrado)



- Hebillas de cierre automático
- Almohadilla TracX
- Anillo en D de posicionamiento lateral
- Anillo superior esternal en D
- Correa fija de pecho
- Anillo dorsal en D
- Tallas: S, talla única, XL y XXL

AT7132/XT

- ▲ Igual que AT7132/X
- + Almohadilla de pierna



AT7132/X

AT7112/X (mostrado)



- Hebillas de cierre automático
- Almohadilla TracX
- Anillo en D de posicionamiento lateral
- Anillo superior esternal en D
- Anillo en D de fijación frontal
- Correa fija de pecho
- Anillo dorsal en D
- Tallas: S, talla única, XL y XXL

AT7112/XT

- ▲ Igual que AT7112/X
- + Almohadilla de pierna



AT7112/X



Anti-caída
CSA grupo A



Descenso
CSA grupo D



Rescate
CSA grupo E



Acceso por escalera
CSA grupo L



Posicionamiento
CSA grupo P



Restricción



productos para viento

líneas de vida

Todas las eslingas que aparecen en la siguiente lista son de 6' (1.8 m) y tienen un gancho de cierre automático de ¾" (20 mm) y amortiguador de impacto al final.

LÍNEA DE VIDA DE RESCATE TRACPAC CON DOBLE AMORTIGUADOR DE IMPACTO

- Longitud disponible: 6' (1.8 m) únicamente.

CA126H/R dos brazos con gancho de cierre automático de 2¼" (57 mm)

LÍNEA DE VIDA DE RESCATE TRACPAC CON DOBLE AMORTIGUADOR DE IMPACTO

- Extensible desde 4½ hasta 6' (1.4 hasta 1.8 m)
- Longitud disponible: elástico desde 4½ hasta 6' (1.4 hasta 1.8 m) únicamente.

CA226H/R dos brazos con gancho de cierre automático de 2¼" (57 mm)

LÍNEA DE VIDA DE RESCATE TRACPAC F2 CON DOBLE AMORTIGUADOR DE IMPACTO

- Permite amarrarla a los pies cuando no hay un anclaje disponible por encima de la altura de la cabeza
- Longitudes disponibles: 4½ hasta 6' (1.4 hasta 1.8 m) solamente.

CAY226H/R dos brazos con gancho de cierre automático de 2¼" (57 mm)

LÍNEA DE VIDA DE RESCATE CON AMORTIGUADOR DE IMPACTO STRETCHFOR

- Con anillo de rescate
- Longitud disponible: elástico desde 4½ hasta 6' (1.4 hasta 1.8 m) únicamente.

C526H/R dos brazos con gancho de cierre automático de 2¼" (57 mm)

LÍNEA DE VIDA DE RESCATE CON AMORTIGUADOR DE IMPACTO F2-STRETCHFOR

- Con anillo de rescate
- Longitud disponible: elástico desde 4½ hasta 6' (1.4 hasta 1.8 m) únicamente.

C5Y06Z/R con gancho de cierre automático de ¾" (20 mm)

C5Y06H/R con gancho de cierre automático de 2¼" (57 mm)

C5Y26Z/R dos brazos con gancho de cierre automático de ¾" (20 mm)

C5Y26H/R dos brazos con gancho de cierre automático de 2¼" (57 mm)



seguridad para trabajos en altura

eslingas

sistemas para espacios confinados

Acceder espacios confinados involucra una cantidad de peligros en contra de la vida del usuario, por lo que la posibilidad de una caída por los efectos del humo o gases sean inminentes. Los sistemas Tractel® de rescate y acceso para espacios confinados están diseñados para proveer un medio seguro de acceso en áreas de espacios confinados. En caso de emergencia, los sistemas para espacios confinados permiten a los rescatistas recuperar a la víctima, herida o inconsciente, sin exponerse ellos mismos a peligros potencialmente similares.



T51F50G



T52F50G

MODELO	DESCRIPCIÓN	TRÍPODE		RESCATE BI-DIRECCIONAL		CABRESTANTE		LÍNEA DE VIDA RETRÁCTIL	
		T3F7	T1T50G	T1T100G	T2S50G	T2S100G	RT50G	RT100G	
T51F50G	Sistema Uno – 50' (15 m)	■	■						
T51F100G	Sistema Uno – 100' (30 m)	■		■					
T52F50G	Sistema Dos – 50' (15 m)	■	■		■				
T52F100G	Sistema Dos – 100' (30 m)	■		■			■		
T53F50G	Sistema Tres – 50' (15 m)	■			■			■	
T53F100G	Sistema Tres – 100' (30 m)	■					■		■

Todos los sistemas enumerados anteriormente requieren poleas de cabeza, soportes de montaje y bolsos para transporte.

accesorios y equipo para sistemas de espacios confinados

BARRA SEPARADORA

T9YL2Z

- Cinta de 2' (0.6 m)



CABRESTANTES DE TRABAJO

- Cable en acero galvanizado de 50, 100 o 200' (15, 30 o 60 m)
- Soporte de montaje para trípode incluido

T2S50G

- Cabrestante de trabajo de 50' (15 m)

T2S100G

- Cabrestante de trabajo de 100' (30 m)

T2S200G

- Cabrestante de trabajo de 200' (60 m)

Los trabajos efectuados con cabrestantes deben ser efectuados teniendo un sistema de protección contra caídas de respaldo.



SOPORTES PARA MONTAJE

T90B4

- Para líneas de vida de rescate Blocfor®

T90B5

- Soporte para montaje en pata de trípode



POLEA CON CABEZA EN ACERO

- Fácil de instalar
- Polea con baleros
- Polea suministrada con conector

K3040102

- Polea con cabeza en acero

PM11Z

- Conector en aleación de acero de 3/4" (20 mm)



accesorios y equipo

para sistemas de espacios confinados

LÍNEAS DE VIDA DE RECUPERACIÓN BI-DIRECCIONAL BLOCFOR®

Mientras que la capacidad de retracción de la unidad provee libertad de movimiento y protección contra caídas, el dispositivo puede ser fácilmente convertido en un dispositivo de recuperación para rescatar un trabajador herido o inconsciente.

MODELO	LONGITUD	RECUBRIMIENTO
Y cable en acero galvanizado		
T1T50G	50' (15 m)	Polyamida 6/ABS
T1T100G	100' (30 m)	Aluminio fundido
Y cable en acero inoxidable		
T1T50S	50' (15 m)	Polyamida 6/ABS
T1T100S	100' (30 m)	Aluminio fundido



trípodes

TRÍPODES ESTANDARES

- Trípode telescópico en aluminio
- Resistencia a la rotura de 5,000 lb (22.2 kN) mínimo
- Dos cáncamos de anclajes en acero forjado
- Incluye soportes para pierna (T90B5)

T3F7 (mostrado)

- Trípode de 7' (2.1 m)

T3F9

- Trípode de 9' (2.7 m)



BOLSO DE TRANSPORTE PARA TRÍPODE XB15105

- Para trípodes de hasta 10' (3 m)
- 105" x 15" x 15" (267 x 38 x 38 cm)



rescate y acceso con cuerda

POLEA S (CON PLACAS LATERALES FIJAS)

Aplicaciones técnicas de aparejo para pesos ligeros a medianos y personal. Uso ideal con sistemas para alpinismo arboricultural o evacuación de descenso guiado.

K3040162

- Polea simple de 1 $\frac{1}{16}$ " (27 mm)
- Resistencia a la ruptura de 4,500 lb (20 kN) directa
- Dimensión: 3 $\frac{3}{16}$ " x 2 $\frac{1}{8}$ " (81 x 55 mm)
- Diámetro de cuerda: de $\frac{3}{8}$ " a $\frac{1}{2}$ " (9 a 13 mm)
- Aleación de aluminio
- Estándar: EN 12278 (Equipo de alpinismo)



POLEA DOBLE (PLACAS LATERALES ROTATIVAS)

Sistemas de polea para dispositivos de corta elevación técnica para pesos medios y personal.

K3040112

- Placas laterales rotativas (posicionamiento en línea)
- Resistencia a la ruptura de 5,400 lb (24 kN) directa
- Dimensión: 5 $\frac{5}{8}$ " x 3 $\frac{3}{16}$ " (144 x 82 mm)
- Diámetro de cuerda: de $\frac{5}{16}$ " a $\frac{5}{8}$ " (8.4 a 16 mm)
- Aleación de aluminio
- Estándar: EN 12278 (Equipo de alpinismo)



POLEA S (CON PLACAS LATERALES ROTATIVAS)

Aplicaciones técnicas de aparejo para pesos ligeros a medianos y personal.

K3040172

- Polea simple de 1 $\frac{1}{16}$ " (27 mm)
- Placas laterales rotativas (posicionamiento en línea)
- Resistencia a la ruptura de 4,500 lb (20 kN) directa
- Dimensión: 3 $\frac{3}{16}$ " x 2 $\frac{1}{8}$ " (81 x 55 mm)
- Diámetro de cuerda: de $\frac{3}{8}$ " a $\frac{1}{2}$ " (9 a 13 mm)
- Aleación de aluminio
- Estándar: EN 12278 (Equipo de alpinismo)



POLEA DOBLE EN LINEA

Para descenso guiado o sistema transversal para novatos.

K3040092

- 2 x polea simple de 2 $\frac{5}{16}$ " (59 mm)
- Resistencia a la ruptura de 6,750 lb (30 kN) directa
- Dimensión: 4 $\frac{7}{16}$ " x 3 $\frac{3}{8}$ " (113 x 86 mm)
- Diámetro de cuerda: de $\frac{5}{16}$ " a $\frac{1}{2}$ " (8.4 a 13 mm)
- Aleación de aluminio
- Estándar: EN 12278 (Equipo de alpinismo)



PLACA DE APAREJO

Apta para la mayoría de aplicaciones de aparejo.

K3020512

- Aleación de aluminio
- Resistencia a la ruptura de 6,750 lb (30 kN) directa
- Dimensión: 7 $\frac{7}{8}$ " x 5 $\frac{7}{16}$ " (200 x 150 mm)
- Diámetro de cuerda: de $\frac{5}{16}$ " to $\frac{1}{2}$ " (8.4 to 12 mm)
- Estándar: EN 759 B (Dispositivo de anclaje)



POLEA M (PLACAS LATERALES ROTATIVAS)

Aplicaciones técnicas de aparejo para pesos ligeros a medianos y personal.

K3040102

- Polea simple de 2 $\frac{5}{16}$ " (59 mm)
- Placas laterales rotativas (posicionamiento en línea)
- Resistencia a la ruptura de 6,300 lb (28 kN) directa
- Dimensión: 4 $\frac{11}{16}$ " x 3 $\frac{3}{16}$ " (119 x 82 mm)
- Diámetro de cuerda: de $\frac{5}{16}$ " a $\frac{5}{8}$ " (8.4 a 16 mm)
- Aleación de aluminio
- Estándar: EN 12278 (Equipo de alpinismo)



DISPOSITIVO DE BLOQUEO ESTERNAL DE ASCENSO

Para ascenso de cuerda en acceso con cuerda, espeleología u otras especialidades de campo en líneas fijas de ascenso.

K3017632

- Diámetro de cuerda: de $\frac{3}{8}$ " a $\frac{1}{2}$ " (9 a 13 mm)
- Aleación de aluminio
- Resistencia a la ruptura de 3,375 lb (15 kN) directa
- Estándar: EN 567 (Equipo de alpinismo)



tempo III

línea de vida horizontal temporal de cuerda kernmantle

Este sistema está diseñado para ser utilizado por un máximo de tres personas, el cual provee una solución simple y liviana para aplicaciones horizontales de detención de caídas. Puede ser ajustado desde desde 3' hasta 18' (1 hasta 18 m).

BENEFICIOS

- Kernmantle cuerda de ½" (12,5 mm) que se puede ajustar de 3 a 60' (1 a 18 m) entre dos puntos de anclaje.
- Permite un acceso seguro en lugares horizontales.
- Compacta, ligera y fácil de transportar con bolsa de almacenamiento.

CARACTERÍSTICAS

- Ajustador de cuerda Tempo III con conector integrado
- Cuerda de 60' (18 m) de ½" (12.5 mm) de diámetro
- Dos eslingas sin fin de 6' (1.8 m) (V41326)
- Un conector (PM11Z)
- Tres anillos en O de desplazamiento (47700)
- Bolso de almacenaje (XB0820)

H66500

- Tempo III ajustador de cuerda con mosquetón integral



postes de anclaje

postes temporales

CARACTERÍSTICAS

- Ligero y portátil
- De rápida instalación
- Puede ser utilizado en perímetros de edificaciones
- Conexión para dos personas, hasta 60' (18.3 m)
- Montaje en un ángulo de 19° desde la base, fuera de la estructura donde los trabajadores caminan
- Anclaje a viga con tornillos en la parte superior y cadena de seguridad
- Sin perforaciones o soldaduras
- No deteriora las correas de cinta
- Sin trinquetes a romper o roscas sin fin a perder
- Sin ataduras de cables o partes sueltas
- Puede ser utilizado como poste intermedio o final.

H8100

- Poste simple

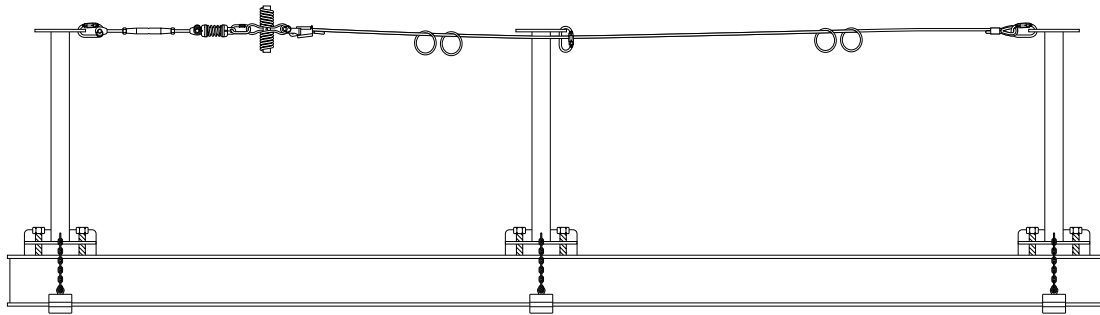

SISTEMAS TEMPORALES TRAVSPRING® (mostrado)

- Conectores (PM11Z)
- Tensor
- Indicador de tensión
- Amortiguador de impacto
- Terminal de cuña
- Anillos en O
- Cable en acero

HK-SPG2-60 Systema de 60' (18 m)

HK-SPG2-100 Systema de 100' (30 m)

HK-SPG2-150 Systema de 150' (45 m)

HK-SPG2-200 Systema de 200' (60 m)

HK-SPG2-250 Systema de 250' (75 m)

HK-SPG2-300 Systema de 300' (90 m)

Consulte la página 125 para más detalles sobre los componentes.

SISTEMAS TEMPORALES TRAVSMART

Sistema para hasta dos usuarios

- Montaje de cable
- Amortiguador de impacto
- Indicador de tensión
- Tensor

HK-SMG2-100 Systema de 100' (30 m) y 1 soporte intermedio estándar

HK-SMG2-150 Systema de 150' (45 m) y 2 soportes intermedio estándar

HK-SMG2-200 Systema de 200' (60 m) y 3 soportes intermedio estándar

HK-SMG2-250 Systema de 250' (75 m) y 4 soportes intermedio estándar

HK-SMG2-300 Systema de 300' (90 m) y 5 soportes intermedio estándar

Consulte la página 123 para más detalles sobre los componentes.

* El deslizador para Travsmart y el mosquetón se venden por separado.

La cantidad de postes varía dependiendo de la longitud del sistema. Los postes deben estar fijos de manera separada.

travsmart

sistema de líneas de vida horizontales permanentes

El sistema Travsmart de línea simple provee un desplazamiento suave, cuyo deslizador permite libertad de movimiento sobre los soportes intermedios, minimizando el desgaste y eliminando la asistencia de parte de otro usuario. Las manos del usuario permanecen libres para cumplir con cualquier tarea requerida.

Travsmart es un sistema de línea de vida horizontal permanente, el cual es fácil de instalar y tiene una capacidad de hasta cinco usuarios. Este sistema no requiere herramientas, ni entrenamiento especiales. El sistema viene con un indicador de tensión visual y un nuevo amortiguador de impacto en línea.

Travsmart debe ser diseñado, instalado y utilizado sobre la supervisión de una persona calificada o un ingeniero, como parte de un sistema personal contra caídas completo.

BENEFICIOS

- Instalada permanentemente
- Longitud del sistema ilimitado y puede rodear las esquinas
- Espaciamiento máximo entre puntos de anclaje 50' (15 m)

CARACTERÍSTICAS

- El deslizador Travsmart asegura un desplazamiento suave de manos libres a través de los soportes y curvas.
- El sistema puede ser instalado sobre muros, plafones, plafones inclinados, a nivel de piso o utilizando postes.
- Incluye un indicador de tensión y un tensor
- Componentes ligeros
- Puede ser utilizado en aplicaciones de detención de caídas o de restricción.

APLICACIONES

- Mantenimiento en azoteas de edificios sin barandal o parapeto
- Hangares para aeronaves (sistemas elevados para el trabajo en la parte superior del fuselaje y alas)
- Puentes y viaductos
- Refinerías
- Edificaciones para la distribución
- Grúas elevadas
- Plantas industriales



KIT DE TRAVSMART

- Cable de acero inoxidable
- Amortiguador de impacto
- Indicador de tensión
- Tensor
- Dos anclajes finales

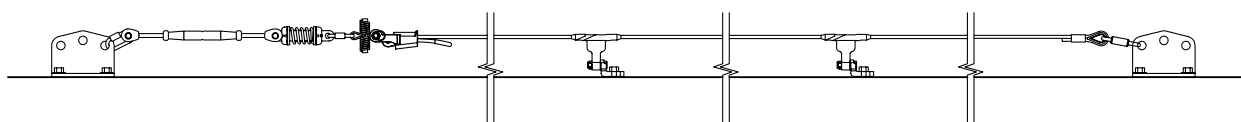

Hasta 3 usuarios

JK-SMSEA3-100	100' (30 m), 1 soporte intermedio
JK-SMSEA3-150	150' (45 m), 2 soportes intermedio
JK-SMSEA3-200	200' (60 m), 3 soportes intermedio
JK-SMSEA3-250	250' (75 m), 4 soportes intermedio
JK-SMSEA3-300	300' (90 m), 5 soportes intermedio

Hasta 5 usuarios

JK-SMSEA5-100	100' (30 m), 1 soporte intermedio
JK-SMSEA5-150	150' (45 m), 2 soportes intermedio
JK-SMSEA5-200	200' (60 m), 3 soportes intermedio
JK-SMSEA5-250	250' (75 m), 4 soportes intermedio
JK-SMSEA5-300	300' (90 m), 5 soportes intermedio

travsmart

sistema de líneas de vida horizontales permanentes

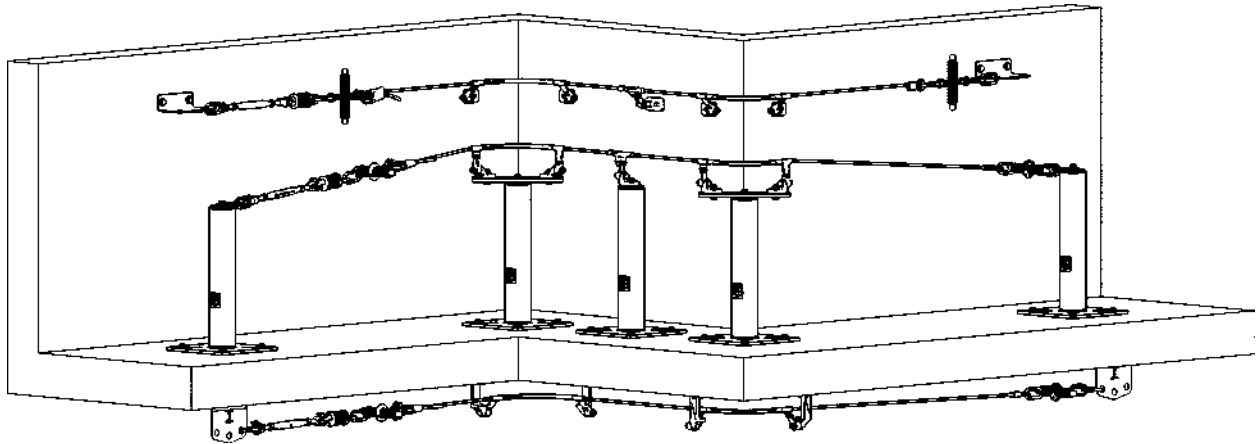

ANCLAJE FINAL

J3193897

- En acero inoxidable
- 6.7" x 5" x 2.2"
(170 x 126 x 55 mm)



PLACA TERMINAL

J3066698

- En acero inoxidable
- De 100 mm (4") de longitud
- Dos perforaciones para tornillos de 1/2" (12 mm) En acero inoxidable



TENSOR

J3640742

- En acero inoxidable



TERMINAL DE CUÑA

J30193837

- En bronce y acero inoxidable



INDICADOR DE TENSION

J3666858

- En acero inoxidable



KIT DE ESQUINA ESTÁNDAR

J30193867

- Para instalaciones a nivel de piso, sobre muros o sobre postes.
- En bronce y acero inoxidable



AMORTIGUADOR DE IMPACTO

J3666688

- Incluye un conector rápido
- En acero inoxidable



KIT DE ESQUINA BAJO TECHO

J30193877

- Para instalaciones en plafón
- En bronce y acero inoxidable



SOPORTE INTERMEDIO ESTÁNDAR

J30193847

- Para instalaciones a nivel de piso, sobre muros o sobre postes.
- Hecho en aleación de aluminio-bronce con componentes en acero inoxidable



PLACA DE ESQUINA

J300066878

- En acero inoxidable
- De 11" (280 mm) de longitud
- Tres perforaciones para tornillos de 1/2" (12 mm)



SOPORTE INTERMEDIO BAJO TECHO

J30193857

- Para instalaciones en encima de la cabeza
- En bronce y acero inoxidable



DESILIZADOR

J30251349

- Punto de anclaje móvil con abertura el cual se desliza suavemente a lo largo del cable de la línea de vida.



travflex® 2

sistema de línea de vida horizontal permanente de un solo cable para estructuras ligeras o lámina de azotea

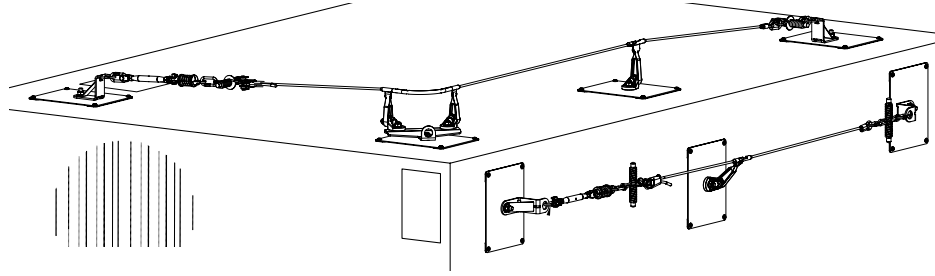

La travflex® 2 es fácil de instalar y de fácil mantenimiento ya que no se requiere de herramientas especiales. La travflex® 2 hace que trabajar en techados sea seguro protegiendo el techo de la estructura incluso cuando ocurre una caída.

Simplemente el sistema de línea de vida horizontal más seguro y fácil que puede obtener para estructuras de techo ligero.

BENEFICIOS

- Instalación en techados y paredes
- Ideal para estructuras de techo ligeras. Los paneles del techo no se deforman después de detener una caída.
- Diseño de manos libres con mejor ergonomía
- El usuario puede desplazarse continuamente a través de los anclajes intermedios e incluso a través de los anclajes de esquina sin tener que utilizar las manos
- El usuario puede trabajar a ambos lados de la línea de vida
- Elimina el riesgo de que las abrazaderas del cable se aflojen y resbalen
- Los anclajes finales y de esquina tienen puntos de anclaje adicionales
- No es necesario desmontar toda la línea de vida en caso de una caída, los componentes individuales pueden ser reemplazados.

ANCLAJE TERMINAL

J30100378

- En acero galvanizado

J30100388

- En acero inoxidable

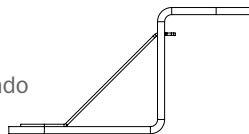

AMORTIGUADOR DE IMPACTO

J3666688

- Incluye un conector rápido
- En acero inoxidable



KIT DE ESQUINA ESTÁNDAR

- En acero galvanizado o acero inoxidable
- Disponible para panel de techo metálico o estructuras rígidas

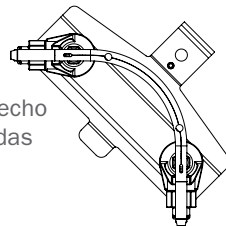

TENSOR

J3640742

- En acero inoxidable



CARACTERÍSTICAS

- El deslizador travflex® 2 garantiza un desplazamiento de manos libres sobre los anclajes y alrededor de las esquinas
- El sistema puede ser asegurado a cubiertas planas, techos inclinados y paredes
- Viene con un indicador de tensión y tensor
- Componentes ligeros
- Puede utilizarse para la detención de caídas o la restricción de caídas

APLICACIONES

- Mantenimiento, inspección y reparación de edificios
- Mantenimiento a plantas industriales y grúas viajeras
- Estructuras ligeras
- Superficies planas o inclinadas hasta una inclinación de 15° (sólo está disponible la instalación en línea recta para aplicaciones de montaje en pared).
- Protección anti caídas o restricción de paso

SOPORTE INTERMEDIO ESTÁNDAR

J30100398

- Uno a intervalos de 50' (15 m)
- En bronce (anclaje) y acero inoxidable (ferretería)

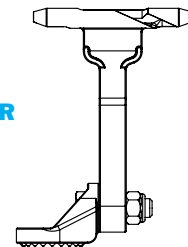

CABLE

J370090000

- 5/16" (8.4 mm)
- En acero galvanizado

J370090000S

- 5/16" (8.4 mm)
- En acero inoxidable



INDICADOR DE TENSIÓN

J3666858

- En acero inoxidable



TERMINAL DE CUÑA

J30193837

- En bronce y acero inoxidable



travspring®

sistema de líneas de vida horizontales

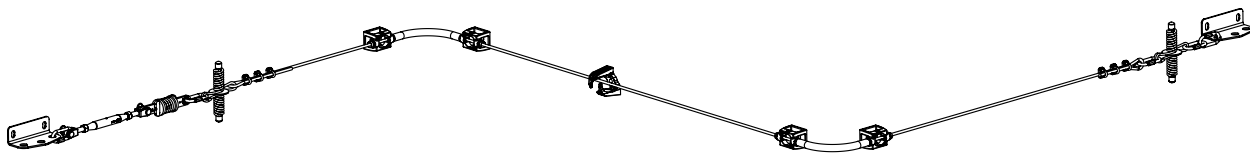

Este sistema provee una solución económica para las necesidades de protección contra caídas. Todos sus componentes pueden ser instalados utilizando herramientas de uso común y puede ser utilizado de forma temporal o permanente. El sistema travspring® es un sistema de proximidad, es decir que el usuario debe desconectar la línea de vida para poder pasar a través de los soportes intermedios.

travspring® debe ser diseñado, instalado y utilizado bajo la supervisión de un ingeniero como parte de un sistema completo de detención de caídas.

CARACTERÍSTICAS

- Soportes intermedios a intervalos de 50' (15 m)
- Fácil de instalar y ninguna herramienta especial es requerida.
- Indicador visual de tensión en línea
- Cable para línea simple disponible en acero inoxidable (opcional en acero galvanizado)
- Sistema de longitud ilimitada
- Cumple con las normas y estándares OSHA, ANSI y CSA

APLICACIONES

- Azoteas de edificios sin barandal o parapetos altos
- Puentes y viaductos
- Grúas elevadas
- Obras de construcción sin parapetos

ANCLAJE FINAL

J3666848

- En acero inoxidable



INDICADOR DE TENSIÓN

J3666858

- En acero inoxidable



AMORTIGUADOR DE IMPACTO

J3666688

- Incluye un conector rápido
- En acero inoxidable



TENSOR

J3640742

- En acero inoxidable



KIT DE TRAVSPRING®

- Conectores (PM11Z)
- Tensor
- Indicador de tensión
- Amortiguador de impacto
- Terminal de cuña
- Anillos en "O"
- Cable de acero

JK-SPSEA3-100 100' (30 m), 1 soporte intermedio

JK-SPSEA3-150 150' (45 m), 2 soporte intermedio

JK-SPSEA3-200 200' (60 m), 3 soporte intermedio

JK-SPSEA3-250 250' (75 m), 4 soporte intermedio

JK-SPSEA3-300 300' (90 m), 5 soporte intermedio

La cantidad de postes varía dependiendo de la longitud del sistema. Los postes deben estar fijos de manera separada.

SOPORTE INTERMEDIO ESTÁNDAR

J3666868

- Uno a intervalos de 50' (15 m)
- En acero inoxidable



TERMINAL DE CUÑA

J30193837

- En bronce y acero inoxidable



KIT PARA ESQUINA

J3666878

- Incluye dos anclajes de punto de giro y un tubo guía
- En acero inoxidable



CABLE

J370090000

- 5/16" (8.4 mm)
- En acero galvanizado

J370090000S

- 5/16" (8.4 mm)
- En acero inoxidable



travsafe®

sistema permanente de líneas de vida horizontales



El sistema de línea de vida horizontal travsafe® provee una solución de ingeniería permanente a las necesidades de protección contra caídas. Estos sistemas son diseñados e instalados por un representante certificado como instalador travsafe®, los cuales proveen soluciones de diseño personalizado para cumplir con los requerimientos específicos del lugar. Este sistema de doble cable, permite un deslizamiento más suave que los sistemas de línea simple, el cual permite que el deslizador se desplace libremente sobre los soportes intermedios, minimizando desgaste y eliminando esfuerzos físicos por parte del usuario. Las manos del usuario permanecen libres para cumplir con cualquier tarea requerida. Bien diseñado e instalado, el sistema cumple con todas las normas OSHA, ANSI y CSA.

travsafe® es un sistema de ingeniería que requiere diseño e instalación de instaladores certificados por Tractel®. Debe ser diseñado, instalado y utilizado sobre la supervisión de una persona calificada o un ingeniero como parte de un sistema personal contra caídas completo.

CARACTERÍSTICAS

- Soportes intermedios a intervalos de 50' (15 m)
- Deslizamiento fácil a través de los soportes
- Cable disponible en acero inoxidable y galvanizado
- En caso de una caída, el deslizador se cierra presionando los cables.
- Sistema de longitud ilimitada
- El deslizador Rollsafe permite el uso de una línea de vida retráctil de hasta 50' (15 m) en aplicaciones elevadas
- Cumple con las normas y estándares OSHA, ANSI y CSA.

APLICACIONES

- Azoteas de edificios sin barandal o parapetos altos
- Hangares para aeronaves (sistemas elevados para el trabajo en la parte superior del fuselaje y alas)
- Puentes y viaductos
- Grúas elevadas
- Pasarelas sin protección lateral
- Estructuras de techos de estadios



SOPORTES EN ACERO INOXIDABLE



Anclaje final



Soporte intermedio estándar

DESLIZADORES

Los deslizadores están fabricados en acero inoxidable y sus componentes tienen poco movimiento para poderse mover sin ningún esfuerzo sobre los soportes intermedios y las esquinas. El deslizador regular tiene acceso al sistema por los soportes finales, el deslizador removible puede tener acceso en cualquier punto a lo largo del sistema y el deslizador Rollsafe es utilizado en aplicaciones elevadas.



Regular



Removible



Rollsafe

tirsafe®

sistemas temporales de línea de vida horizontal



El dispositivo tirsafe® adiciona nueva tecnología en absorción de impacto a cualquier sistema de línea de vida horizontal. Las características únicas de la unidad permiten una instalación rápida y confiable que al mismo tiempo provee el primer amortiguador de impacto de reutilización completa.

El sistema está diseñado para alojar hasta tres trabajadores recorriendo a lo largo de un intervalo simple de 65' (20 m) o intervalos múltiples de hasta 300' (90 m). Este sistema reduce la deflexión en la línea en aproximadamente siete pies.

Tras la fuerza de impacto, el dispositivo tirsafe® es simplemente enviado de vuelta a un centro de servicio autorizado para reparación y re-certificación. El sistema de línea de vida con amortiguador de impacto con más ventajas en el mercado hoy día en cuanto a facilidad de instalación, confiabilidad y costo.

CARACTERÍSTICAS

- Indicador de tensión incorporado
- Indicador de impacto
- Reajutable por centro de servicio autorizado
- Tres usuarios por intervalo simple
- Intervalo simple hasta 65' (20 m)
- Intervalos múltiples hasta 300' (90 m)
- Deflexión mínima de línea
- Ligero y rápido de instalar
- Vendido separadamente o como sistema completo



Indicador de tensión



Indicador de impacto

MODELO	LONGITUD	UNIDAD TIRSAFE®	TENSOR	TIRFOR® T3
H088159	Unidad únicamente	■		
H365001	65' (20 m)	■	■	
H310001	100' (30 m)	■	■	
H41001	100' (30 m)	■		■
H41501	150' (45 m)	■		■
H42001	200' (60 m)	■		■
H43001	300' (90 m)	■		■

TIRFOR® T3

La unidad tirfor® T3 es un dispositivo de tensión continua con freno de pinza utilizado junto con el sistema de línea de vida horizontal tirsafe®, el cual provee un método rápido y fácil para tensionar cualquier línea de vida horizontal. La unidad es vendida por separado o como parte de un sistema tirsafe® completo, el cual permite el instalar y mover cualquier sistema de vida horizontal de manera rápida y sin ningún esfuerzo.



dynaplug® HF 44

herramienta de medición de fuerza de anclaje estructural

El dynaplug® es un sensor electrónico utilizado para pruebas de resistencia a la ruptura estática de anclajes estructurales y dispositivos de anclaje. Se utiliza en la prueba de los puntos de anclaje de las líneas de vida de seguridad.

CARACTERÍSTICAS

- Exactitud: <1% de la capacidad nominal
- Temperatura de operación desde -4 a 140°F (-20 a 60°C)
- Alimentación: tres baterías "AA" de 1.5 V
- Entregado con un conjunto de carcasas compatibles con los anclajes más actuales (Ø10, Ø12, Ø14 y Ø16 mm) y una cubierta adaptada a los puntos de anclaje Tractel®. Otras cubiertas bajo pedido.
- Secuencia automática de prueba de 15 segundos a 1,000 lb (500 kg)
- Secuencia automática de prueba de 3 minutos a 1,000 kg (2,000 lb)



MODELO	CARGA LÍMITE DE TRABAJO	PESO
HF 44/2	5,000 lb (2,500 kg)	11.5 lb (5.2 kg)
HF 44/3	10,000 lb (5,000 kg)	25.4 lb (11.5 kg)

dynaline HF 37

dinamómetro de tensión para línea de vida

El Dynaline HF 37/1/B es un aparato electrónico diseñado para indicar la tensión en los cables de la línea de vida.

CARACTERÍSTICAS

- Exactitud: ±2% de la capacidad nominal
- Rango de capacidad de 100 a 1,200 lb (50 a 600 kg)
- Temperatura de funcionamiento de 23°F a 122°F (-5°C a 50°C)
- Alimentación: tres baterías de 1,5 V "AA", hasta 200 horas
- Protección: IP 65 (NEMA 4)



MODELO	CAPACIDAD LÍMITE DE TRABAJO	CABLE DE ACERO Ø	DISPLAY MÍNIMO	INCREMENTO	PESO
HF 37/1/B	100-1,200 lb (50-600 kg)	5/16-1/2" (8.4-12 mm)	100 lb (50 kg)	2 lb (1 kg)	4.9 lb (2.2 kg)

anclajes de techo



ANCLAJE CON BARRA EN U

Los anclajes de techo estándares con barra en U son la solución más económica para asegurar líneas de vida de seguridad o líneas con equipo para protección contra caídas y trabajos de suspensión.

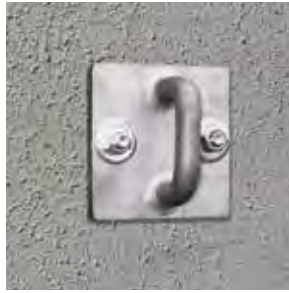

ANCLAJE MURAL

En caso de requerir anclajes en techos donde la impermeabilización o la superficie no lo permiten, Los anclajes murales con barra en U Tractel proveen una solución simple y económica.

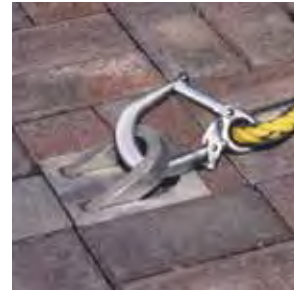

ANCLAJE A RAS

Una solución ideal en casos donde las salientes en la superficie del techo no son admisibles

TRS1800S Y TRS2400S

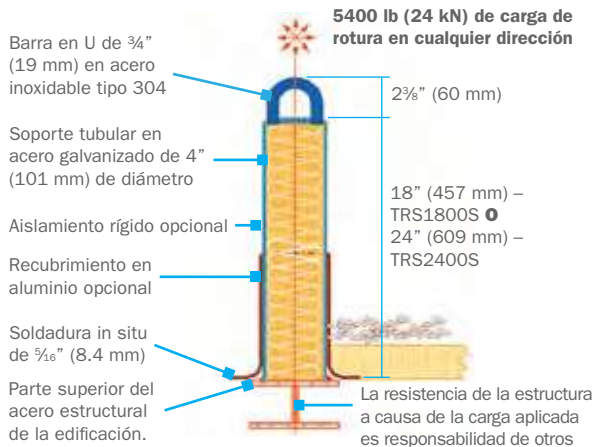

TRT1200S Y TRT1800S

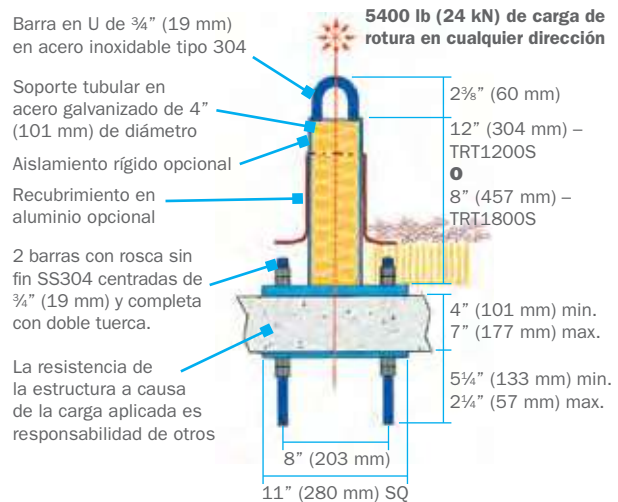

TRE1200S Y TRE1800S

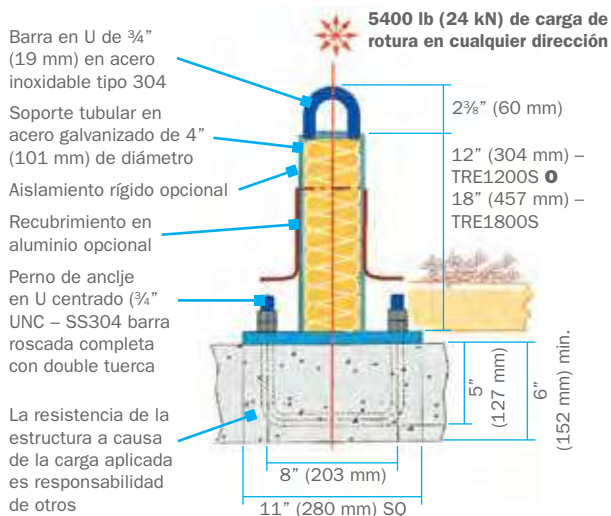

TRM1200S Y TRM1800S

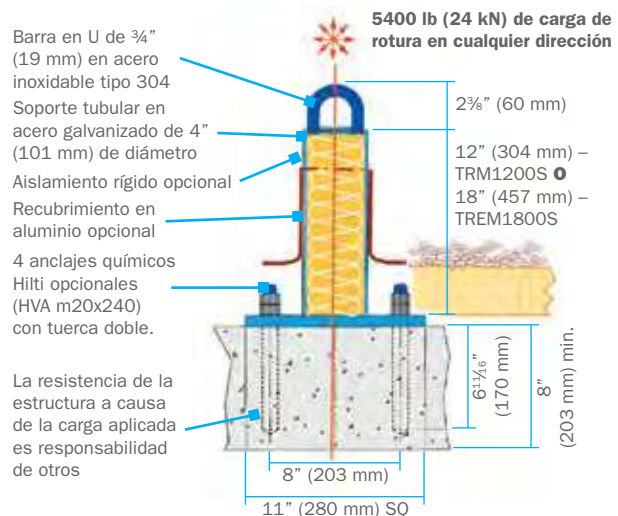

Los sistemas de anclajes de techo deben ser diseñados por un ingeniero. Diferentes modelos disponibles. Para mayor información, contactar a Tractel®.

faba

sistemas de seguridad para escaleras con riel rígido

Faba es un sistema de protección contra caídas el cual puede ser instalado sobre una escalera existente o puede ser suministrado completo incluyendo la escalera. Disponible en acero inoxidable, galvanizado o en aluminio. El riel asimétrico, previene que el freno de riel sea insertado de manera o en la dirección incorrecta. Posee distancias de bloqueo corto, lo cual disminuye el impacto en el cuerpo del usuario.

APLICACIONES

- Plantas de energía eólica
- Antenas y torres de iluminación
- Chimeneas

RIEL EN PERFIL DE ALUMINIO AL2

- Distancias de bloqueo corto
- Mecanismo de freno de riel que previene inserción incorrecta



RIEL EN PERFIL DE ACERO A12

- Instalación fácil y rápida
- Disponible en acero galvanizado e inoxidable
- Distancias de bloqueo corto
- Disponible con peldaños plegables
- Mecanismo de freno de riel que previene inserción incorrecta

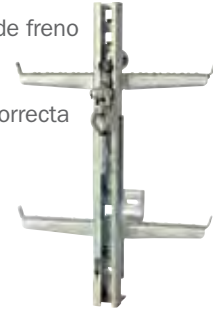

stopcable®

sistemas de seguridad para escaleras

- Amortiguador de impactos integrado en el soporte superior reduciendo esfuerzos en la escalera
- Ajustable en la mayoría de escaleras
- Ninguna herramienta especial es requerida para su instalación
- Incluye:
 - Cable de acero
 - Ajustador para cable
 - Soporte superior con amortiguador de impacto
 - Soporte inferior

STOPCABLE® CON CABLE DE ACERO GALVANIZADO

MODELO	LONGITUD	CABLE DE ACERO
L1T820	20' (6 m)	3/8" (9.5 mm) con LT38
L1T8600	600' (180 m)	3/8" (9.5 mm) con LT38
L1T20	20' (6 m)	5/16" (8.4 mm) con LT516
L1T600	600' (180 m)	5/16" (8.4 mm) con LT516

* Otras longitudes son disponibles desde 20' hasta 600' (6 hasta 180 m) en múltiplos de 10' (3 m).

Nota: El sistema no incluye escalera.

STOPCABLE® CON CABLE DE ACERO INOXIDABLE

MODELO	LONGITUD	CABLE EN ACERO
L1T820S	20' (6 m)	3/8" (9.5 mm) con LT38
L1T8600S	600' (180 m)	3/8" (9.5 mm) con LT38
L1T20S	20' (6 m)	5/16" (8.4 mm) con LT516
L1T600S	600' (180 m)	5/16" (8.4 mm) con LT516

* Otras longitudes disponibles desde 20' hasta 600' (6 hasta 180 m) en múltiplos de 10' (3 m).

Nota: El sistema no incluye escalera.



DESIZADOR ANTICAÍDAS DESMONTABLE PARA STOPCABLE® CON MOSQUETÓN DE CIERRE AUTOMÁTICO

el deslizador anticaídas y el sistema de seguridad para escaleras se venden por separado".

MODELO	DESCRIPCIÓN
LT38	Dispositivo anticaídas para cable de acero de 9.5 mm (3/8")
LT516	Dispositivo anticaídas para cable de acero de 8.4 mm (5/16")

T-Rail 17

barandales portátiles y sin perforación

FÁCIL INSTALACIÓN

SIN PERFORACIONES

NO SE NECESITAN HERRAMIENTAS

IDEAL PARA APLICACIONES DE ALQUILER

NEW!

T-Rail 17 es una línea versátil de sistemas de barandales que se adapta a una variedad de aplicaciones y cumple con las pautas de OSHA para barandal permanente sin penetrar en su techo ya que no se necesita perforación para la instalación. Además, puede ser utilizado como un sistema portátil para ser movido de un área a otra.

La instalación es fácil, por lo que no hay necesidad de incurrir en los gastos de contratar a un contratista para instalar T-Rail 17. Dos trabajadores pueden erigir más de 500' (150 m) de barandal en menos de dos horas sin perforar los agujeros en su techo. Ningún otro sistema de barandal puede hacer esta afirmación. Además, todos los barandales vienen con instrucciones de instalación sencillas.

CARACTERÍSTICAS

- Base de cuatro orificios permite el posicionamiento infinito de las secciones del riel
- Sistema de bloqueo positivo que asegura los rieles a la base
- La altura del riel superior estándar mide 42" (106 cm) de la superficie de trabajo cuando se instala en la base.
- Cumple con las regulaciones OSHA 29 CFR 1910.23 y 1926.502
- No se requieren pesos de contrapesos intermedios, lo que reduce los riesgos de disparo
- Las bases vienen estándar con almohadillas EPDM en la parte inferior
- Los rieles medianos ajustables están disponibles cuando los obstáculos necesitan pasar por el riel.
- Los carriles de perfil bajo de 1' (0,5 m) también están disponibles para completar un sistema ferroviario donde hay grandes obstáculos.
- Las almohadillas EPDM o BUR opcionales están disponibles
- Las asas de trabajo se funden en la base para facilitar su levantamiento y posicionamiento
- Carro de transporte ferroviario y motor disponibles para facilitar el almacenamiento y la instalación
- Los sistemas están disponibles en acabados galvanizados en polvo o en caliente. Los colores personalizados también están disponibles - póngase en contacto con el servicio de atención al cliente para obtener más información.

APLICACIONES

- Barricada de pozo
- Plataformas para vagones
- Rampas
- Sitios de construcción
- Sitios de excavación
- Mezzanines
- Áreas de ensamblaje y rotura
- Control de la multitud
- Zonas de elevación
- Y mucho más!

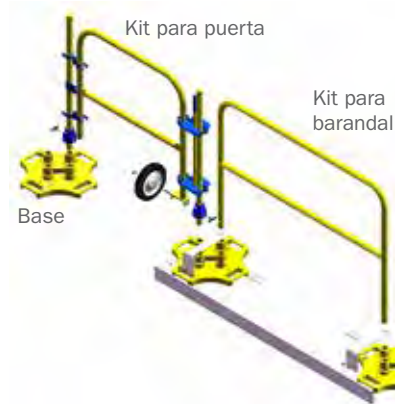

T-Rail 17

barandales portátiles y sin perforación

PROTECCIÓN PARA TRAGA LUZ



PROTECCIÓN CONTRA CAÍDAS PARA REHABILITACIÓN DE TECHOS



SEGURIDAD EN ALTURAS ALREDEDOR DE MÁQUINARIA



ACCESORIOS T-RAIL 17



puerta de muelle

La puerta de muelle protege contra las caídas desde los muelles de carga. Los soportes de gas personalizados hacen que la puerta vertical sea fácil de abrir y las guías cónicas en el poste del receptor facilitan la alineación al cerrar.

- Soportes de gas para facilitar el funcionamiento
- También disponible en acero inoxidable bajo pedido especial
- Cumple o excede las normas de OSHA

Determinar el tamaño de puerta adecuado para su aplicación sólo requiere la medición de la apertura interior o claro.

ACERO DE CARBONO A36 CON CAPA DE POLVO AMARILLO DE SEGURIDAD

MODELO	APERTURA DE CLARO ADAPTABLE	APERTURA	PESO
GD8Y	8' (2.4 m)	12' (3.7 m)	80 lb (36.3 kg)
GD10Y	10' (3 m)	15' (4.6 m)	88 lb (39.9 kg)



puerta de elevación vertical

La puerta de seguridad de la elevación vertical proporciona protección en áreas que no tienen holgura de oscilación adecuada. Las aplicaciones incluyen escaleras, escalera y aperturas de plataforma.

- Disponible en anchos de 4' y 6', la solución ideal para espacios reducidos.
- Cumple o excede las normas de OSHA

Determinar el tamaño de puerta adecuado para su aplicación sólo requiere la medición de la apertura interior o claro.

ACERO AL CARBONO A36 CON CAPA DE POLVO AMARILLO DE SEGURIDAD

MODELO	APERTURA DE CLARO ADAPTABLE	APERTURA	PESO
GV4Y	4' (1.2 m)	6' (1.8 m)	50 lb (22.3 kg)
GV6Y	6' (1.8 m)	8' (2.4 m)	60 lb (27.2 kg)



Puertas de seguridad personalizadas para aberturas más anchas o configuraciones inusuales de pasamanos también disponibles.

puerta de seguridad mezzanine-pivote

La puerta de seguridad mezzanine-pivote protege a empleados en áreas de carga elevadas del mezzanine. Sus puertas compensadas aseguran que una puerta esté siempre entre sus empleados y el borde de la plataforma. La puerta mezzanine-pivote está disponible en anchos de paletas simples o dobles, se descompone para la eficiencia de envío y se monta fácilmente con herramientas básicas.

- De fácil instalación
- Disponible en acero al carbono (galvanizado o amarillo de seguridad a la capa del polvo)
- Cumple o excede los estándares de OSHA, IBC y ANSI
- También disponible en acero inoxidable

Determinar el tamaño de puerta adecuado para su aplicación sólo requiere la medición de la apertura interior o claro.

ACERO DE CARBONO A36 CON CAPA DE POLVO AMARILLO DE SEGURIDAD

MODELO	APERTURA DE CLARO ADAPTABLE	ALTURA MÁXIMA ABIERTA	PESO
GMP64Y	64(w) x 42(h)" (162.6 x 106.7 cm)	81.65" (207.4 cm)	190 lb (86.2 kg)
GMP113Y	113(w) x 42(h)" (287 x 106.7 cm)	81.65" (207.4 cm)	244 lb (110.7 kg)

ACERO DE CARBONO A36 GALVANIZADO

MODELO	APERTURA DE CLARO ADAPTABLE	ALTURA MÁXIMA ABIERTA	PESO
GMP64G	64(w) x 42(h)" (162.6 x 106.7 cm)	81.65" (207.4 cm)	196 lb (88.9 kg)
GMP113G	113(w) x 42(h)" (287 x 106.7 cm)	81.65" (207.4 cm)	244 lb (110.7 kg)



puerta de seguridad de altura en mezzanine

La puerta de seguridad de altura en mezzanine protege a los empleados en áreas de carga elevadas mezzanine sin restricciones de altura para acomodar cargas altas. Sus puertas no balanceadas aseguran que una puerta esté siempre entre sus empleados y a la vanguardia, permitiéndole cargar y descargar el material mientras que mantiene a sus empleados seguros.

- De fácil instalación
- Disponible en acero al carbono en capa de polvo amarillo de seguridad
- Cumple o excede los estándares de OSHA, IBC y ANSI

Determinar el tamaño de puerta adecuado para su aplicación sólo requiere la medición de la apertura interior o claro.

ACERO AL CARBON A36 GALVANIZADO

MODELO	APERTURA DE CLARO ADAPTABLE	PESO
GMCL64G	64(w) x 42(h)" (162.6 x 106.7 cm)	190 lb (86.2 kg)



Puertas de seguridad personalizadas para aberturas más anchas o configuraciones inusuales de pasamanos también disponibles.

soluciones de ingeniería

Servicios Tractel®

- Evaluación inicial del sitio
- Ingeniería
- Instalación de sistemas certificados
- Capacitación para usuarios finales
- Inspección/ Re-certificación

GRÚAS VIAJERAS Y CAMINOS DE «PASO» EXPUESTOS



CONSTRUCCIÓN DE TECHOS



CAMIONES, AUTOBUSES Y HANGARES DE AERONAVES



CARRILES DE CARGA Y ARENAS





CIUDAD DE MÉXICO

01 55 67218718 / 19

tractel.mexico@tractel.com

COBERTURA REGIONAL EN MONTERREY Y NORTE DE MÉXICO

81 2321 6132

tractel.mexico@tractel.com

TRACTEL México S. A de C.V

Galileo # 20, oficina 504.
Colonia Polanco.
Del. Miguel Hidalgo, CP 11560
Ciudad de México

Henry Ford 257-H
Colonia Bondonjito
Del. GAM, CP 07850
Ciudad de México

DISTRIBUIDO POR

www.tractel.com